



MICHAEL PHELPS
SIGNATURE SWIM SPAS™

 BY MASTER SPAS

 HERGESTELLT
IN DEN USA

BEDIENUNGSANLEITUNG UND EINGESCHRÄNKTE GARANTIE

DEUTSCHE VERSION

 Master Spas®

MASTER SPAS BEDIENUNGSANLEITUNG

Willkommen zum ultimativen Wohlfühlerlebnis!

Vielen Dank, dass Sie sich für einen neuen Swimming-Whirlpool von Master Spas entschieden haben. Für Video-Tutorials und hilfreiche Tipps zum Betrieb und der Wartung Ihres Swimming-Whirlpools, besuchen Sie bitte www.masterspas.com/resources.

Bitte lesen Sie die gesamte Bedienungsanleitung, bevor Sie Ihren Swimming-Whirlpool installieren und verwenden. Ziel dieser Anleitung ist es, Ihnen Sicherheits- und Betriebsinformationen mit einigen Tipps zu geben, die Ihnen dabei helfen werden, Ihren Swimming-Whirlpool in allen Zügen genießen zu können. Zu diesem Zeitpunkt sind die in der Bedienungsanleitung veröffentlichten Informationen zutreffend. Master Spas behält sich das Recht vor, das Produkt ohne vorherige Ankündigung zu ändern oder zu verbessern.

REGISTRIEREN SIE IHREN SWIMMING-WHIRLPOOL

Bitte registrieren Sie Ihren Swimming-Whirlpool, damit wir Ihnen bei Fragen effizient helfen können. Bis Ihr Swimming-Whirlpool registriert ist, wird Master Spas über Sie als Eigentümer nicht informiert. Um Ihren Swimming-Whirlpool zu registrieren, besuchen Sie www.masterspas.com/resources und klicken Sie auf Spa Registration.

POSITION DER SERIENNUMMER

Die Seriennummer Ihres Swimming-Whirlpools befindet sich im Filterbereich, auf der Verpackung des Swimming-Whirlpools oder auf dem Listenfeld auf dem Swimming-Whirlpool-Rahmen hinter der vorderen Abdeckung. Sie beginnt mit einem „H“, gefolgt von einer 6-stelligen Zahl. Beispielsweise H211234.

EIGENTUMSNACHWEIS

Name _____

Adresse _____

Stadt _____ Bundesland _____ Postleitzahl _____

Telefonnummer (____) _____ - _____ Kaufdatum ____/____/____

Modell _____ Seriennummer _____

Händlername _____

Servicetechniker _____



VIDEO-TUTORIALS:
masterspas.com/video-tutorials



RELAX. IT'S

Master Spas®

6927 Lincoln Parkway
Fort Wayne, IN 46804, USA
masterspas.com

INHALTSVERZEICHNIS

Sicherheitshinweise	2-10
Vorschriften	11-13
Konformität	14
VGB-Sicherheits- und Warnhinweise für die Absaugung	15-16
Glossar der Spa-Terminologie	17-19
Der Vorteil von EcoPur [®] Charge	20-21
Begriffe aus der Wasserchemie, die Sie kennen sollten	22-23
Warum sind Chemikalien in einem Swim Spa wichtig	24
Wasserpflege	25-28
Empfohlene Bereiche	25
Anfang	26
Plan	27
Leitfaden zur Fehlerbehebung	28
Regelmäßige Wartungsverfahren	29-36
Anleitung zur Fehlerbehebung im Swim Spa	37-38
Überwinterung und Aufbewahrung Ihres Swim Spas	39
Modellspezifikationen	40
Installationsanleitung	41-51
Standortvorbereitung/Allgemeine Richtlinien	41-43
Elektrische Anforderungen	44-49
Ersteinrichtung des Schwimm-Spas	50-51
Bedienungsanleitung	52-99
Spa-Steuerung – Icon Spa Touch	52-82
Spa-Steuerung – Pumpendiagramm	83-85
Steuerung des Antriebssystems	86-93
Technische Informationen zum Antriebssystem	94
Fusion Air Soundsystem (falls vorhanden)	95-99
Mast3rPur™ (falls vorhanden)	100-105
SoftTread™ Bodensystem von SwimDek® (falls vorhanden)	106
Internationale eingeschränkte Garantie	107-110
Swim Spa Care & Maintenance Record	111-113

BEWAHREN SIE DIESE ANWEISUNGEN AUF

Mit Ihrem neuen Swimming-Whirlpool ist ein Sicherheitsschild inbegriffen. Das Schild ist für Sie und den Schutz Ihrer Gäste und ist geeignet für die Außenverwendung an nassen Standorten. Das Schild muss an einer Stelle angebracht werden, die für alle Nutzer des Swimming-Whirlpools sichtbar ist.

Bitte nehmen Sie sich die Zeit, um auf die Stelle des Sicherheitsschildes und die Bedeutung der Sicherheitsvorkehrungen auf dem Sicherheitsschild für alle Ihre Gäste einzugehen. Denken Sie daran, Ihre Sicherheit und die Sicherheit von jeder Person, die die Nutzung Ihres Swimming-Whirlpools genießt, steht bei uns an erster Stelle.

Das Schild muss mit Schrauben oder einer anderen Art permanenter Befestigung angebracht werden. Zusätzliche oder Ersatzschilder können von Ihrem Händler oder direkt ab Werk erworben werden.

EINFÜHRUNG

Zeit zum Entspannen! Sie haben jetzt Ihren eigenen tragbaren Swimming-Whirlpool von Master Spas. Wenn Sie die Funktionsweise Ihres neuen Swimming-Whirlpools von Master Spas vollständig verstanden haben, können Sie jahrelang und stressfrei Warmwassertherapie und Spaß haben.

Ihre Sicherheit steht bei der Master Spas-Familie an erster Stelle. Wir bitten Sie, alle folgenden Informationen in dieser Bedienungsanleitung sorgfältig zu lesen und zu verstehen, bevor Sie den Swimming-Whirlpool installieren und verwenden. Diese Warnungen, Hinweise und Sicherheitsanweisungen zeigen einige allgemeine Risiken im Bereich Wassererholung auf. Sie decken aber nicht alle damit in Verbindung stehenden Risiken und Gefahren ab. Seien Sie immer vorsichtig und achten Sie auf Ihren gesunden Menschenverstand und Beurteilungsfähigkeit, wenn Sie Wasseraktivitäten betreiben. Behalten Sie diese Informationen für eine zukünftige Verwendung.

Wenn Sie die wichtigen Informationen in Ihrer Bedienungsanleitung lesen und vollständig verstehen, werden Sie erkennen, dass Sie jetzt **THE ULTIMATE RELAXATION MACHINE!**[®] besitzen.



Sicherheitssymbol ISO 7010, M002 – Siehe
Bedienungsanleitung / Heft



WICHTIGE SICHERHEITSHINWEISE

Der Swimming-Whirlpool ist nicht für gewerbliche / kommerzielle Zwecke vorgesehen.

Bei Installation und Verwendung elektrischer Zubehörteile müssen grundlegende Sicherheitsvorkehrungen, einschließlich der folgenden, ergriffen werden:

ALLE ANWEISUNGEN LESEN UND BEFOLGEN

WARNUNG – Um das Verletzungsrisiko zu minimieren, erlauben Sie es Kindern nicht, dieses Produkt zu nutzen, es sei denn, sie werden zu jeder Zeit überwacht.

Ein spannungsführender Leiter steht an dieser Einheit zur Verfügung, um einen Massivkupferleiter (mindestens 13.302 mm²) zwischen dieser Einheit und Metallgeräten, Metallgehäusen von elektrischen Geräten, Metallwasserrohren oder Installationsrohren in einem Abstand von weniger als 1,5 m von der Einheit anzuschließen.

(Für kabelgebundene / wechselbare Geräte)

GEFAHR – Verletzungsrisiko.

- a) Ersetzen Sie sofort ein beschädigtes Kabel.
- b) Vergraben Sie kein Kabel.
- c) Nur mit geerdeten Steckdosen verbinden.

(Nur für Produkte, die für die Innennutzung vorgesehen sind)

WARNUNG – Nur zur Innennutzung vorgesehen. Dieses Produkt ist nicht zur Außennutzung vorgesehen.

(Nur für Produkte, die für die Außennutzung vorgesehen sind)

WARNUNG – Nur zur Außennutzung vorgesehen. Dieses Produkt ist nicht zur Innennutzung vorgesehen.

<h1>KEIN TAUCHEN</h1>	GEFAHR: TAUCHEN KANN ZU SCHWEREN VERLETZUNGEN ODER ZUM TOD FÜHREN.	
-----------------------	---	---

WICHTIGE SICHERHEITSHINWEISE (WEITERFÜHRUNG)

(Für Produkte mit Fehlerstrom-Schutzschalter)

WARNUNG – Dieses Produkt ist mit einem Fehlerstrom-Schutzschalter ausgestattet, der sich auf der vorderen Abdeckung des ausgewählten Swimming-Whirlpools und auf dem Stromkabel des 120 V-Wechselstrom-Whirlpools befindet. Der Fehlerstromschutzschalter muss vor jeder Verwendung getestet werden. Öffnen Sie die Wartungstür, wenn das Produkt betrieben wird. Wenn das Produkt den Betrieb einstellt, zeigt dies nur an, dass die Tür mit einer elektrischen Verriegelung ausgestattet ist. Drücken Sie als nächstes die Testtaste auf dem Fehlerstrom-Schutzschalter und schließen Sie die Wartungstür. Das Produkt sollte nicht in Betrieb sein. Öffnen Sie jetzt die Wartungstür, drücken Sie die Reset-Taste auf dem Fehlerstrom-Schutzschalter und schließen Sie die Wartungstür. Das Produkt sollte jetzt normal in Betrieb sein. Wenn das Produkt so nicht funktioniert, fließt ein Erdungsstrom, der einen möglichen Stromschlag anzeigt. Trennen Sie den Strom bis der Fehler identifiziert und behoben wurde.

GEFAHR – Risiko unbeabsichtigtem Ertrinkens. Äußerste Vorsicht walten lassen, um den unbefugten Zugang durch Kinder zu verhindern. Um Unfälle zu vermeiden, muss sichergestellt werden, dass Kinder diesen Swimming-Whirlpool nicht nutzen können, es sei denn sie werden konstant beaufsichtigt.

GEFAHR – Verletzungsrisiko. Die Größe der Ansaughalterungen in diesem Swimming-Whirlpool ist auf den spezifischen Wasserfluss, der von der Pumpe erzeugt wird, angepasst. Achten Sie darauf, dass die Flussraten kompatibel sind, wenn ein Austausch der Ansaughalterungen oder der Pumpe erforderlich sein sollte. Der Swimming-Whirlpool darf nicht betrieben werden, wenn die Ansaughalterungen defekt oder nicht vorhanden sind. Eine Ansaughalterung darf niemals durch eine andere mit einer geringeren Nenn-Flussrate als die auf der ursprünglichen Ansaughalterung spezifizierten Rate ersetzt werden.

GEFAHR – Risiko von Stromschlag. Den Whirlpool in einem Abstand von mindestens 1,5 m von allen Metalloberflächen installieren. Alternativ kann ein Swimming-Whirlpool in einem Abstand von weniger als 1,5 m von Metalloberflächen installiert werden, wenn die Metalloberfläche permanent mittels eines Massivkupferleiters (mindestens 8,4 mm²) mit der Drahtverbindung am Klemmkasten verbunden ist, die für diesen Zweck bereitgestellt wurde. Gehen Sie sicher, alle aufhebenden lokal und national anwendbaren Vorschriften zu überprüfen und einzuhalten.

GEFAHR – Risiko von Stromschlag. Es ist nicht gestattet, elektrische Geräte (wie Beleuchtungseinrichtungen, Telefone, Radios oder Fernseher) in einem Umkreis von 1,5 m um den Swimming-Whirlpool zu installieren.

WARNUNG – So reduzieren Sie das Verletzungsrisiko:

- Das Wasser in einem Swimming-Whirlpool darf nie 104 °F (40 °C) überschreiten. Wassertemperaturen zwischen 100 °F (38 °C) und 104 °F (40 °C) werden für gesunde Erwachsene als sicher erachtet. Für junge Kinder und bei Benutzung des Swimming-Whirlpools über 10 Minuten werden geringere Wassertemperaturen empfohlen. Personen mit Erkrankungen müssen ärztlichen Rat einholen, bevor sie den Swimming-Whirlpool verwenden.



WICHTIGE SICHERHEITSHINWEISE (WEITERFÜHRUNG)

- b) Da zu hohe Wassertemperaturen das Potential haben, fetale Schädigungen in den ersten Monaten einer Schwangerschaft hervorzurufen, müssen schwangere oder möglicherweise schwangere Frauen die Wassertemperatur des Whirlpools auf 100 °F (38 °C) und Dauer der Verwendung begrenzen sowie ärztlichen Rat einholen.
- c) Bevor ein Benutzer den Swimming-Whirlpool betritt, muss er / sie die Wassertemperatur mit einem genauen Thermometer messen, da die Toleranz der Wassertemperatur messenden Geräte variieren kann.
- d) Die Einnahme von Alkohol, Drogen oder Medikamenten vor oder während der Verwendung eines Swimming-Whirlpools kann zu Bewusstlosigkeit und Ertrinken führen.
- e) Übergewichtige Personen und Personen mit Herzerkrankungen, Blutkreislaufproblemen oder Diabetes müssen einen Arzt konsultieren, bevor sie einen Swimming-Whirlpool verwenden.
- f) Personen, die Medikamente einnehmen, sollten vor der Verwendung eines Swimming-Whirlpools einen Arzt konsultieren, da manche Medikamente schläfrig machen, während andere sich auf die Herzfrequenz, den Blutdruck und den Kreislauf auswirken.

(Für Swimming-Whirlpools mit einer Gasheizung)

WARNUNG – Erstickungsrisiko. Der Swimming-Whirlpool ist mit einer Gasheizung ausgestattet und ist nur zur Außenbenutzung vorgesehen, es sei denn, richtige Belüftung kann für eine Inneninstallation vorgesehen werden.

BEWAHREN SIE DIESE ANWEISUNGEN AUF

HYPERTHERMIE

Hyperthermie tritt auf, wenn die interne Körpertemperatur die normale Körpertemperatur von 98,6 °F (37 °C) um einige Grade übersteigt. Das längerfristige Eintauchen in heißes Wasser kann Hyperthermie verursachen.

ZU DEN SYMPTOMEN VON HYPERTHEMIE GEHÖREN:

- Schwindelgefühl • Ohnmacht • Benommenheit • Lethargie
- Anstieg der internen Körpertemperatur

ZU DEN AUSWIRKUNGEN VON HYPERTHEMIE ZÄHLEN:

Fehlendes Bewusstsein für eine drohende Gefahr • Keine Wahrnehmung von Wärme • Kein Bedürfnis, den Whirlpool zu verlassen • Physisches Unvermögen den Swimming-Whirlpool zu verlassen • Fetale Schäden bei schwangeren Frauen • Bewusstlosigkeit, was zur Gefahr von Ertrinken führt

WARNUNG – Die Verwendung von Alkohol, Drogen oder Medikamenten kann das Risiko von Hyperthermie enorm verstärken.

KEIN TAUCHEN

GEFAHR: TAUCHEN KANN ZU
SCHWEREN VERLETZUNGEN
ODER ZUM TOD FÜHREN.



WICHTIGE SICHERHEITSHINWEISE (WEITERFÜHRUNG)

GEFAHR – Um das Risiko von Personenschäden zu reduzieren, entfernen Sie nicht das Sauggitter. Die Ansaugung über Abflüsse und Siphons ist leistungsstark, wenn die Düsen im Swimming-Whirlpool eingeschaltet sind. Beschädigte Abdeckungen können für kleine Kinder und Erwachsene mit langem Haar gefährlich sein. Sollte ein Teil des Körpers in diese Halterungen hineingezogen werden, schalten Sie den Swimming-Whirlpool sofort aus. Als Vorsichtsmaßnahme dürfen lange Haare nicht im Swimming-Whirlpool schwimmen.



EN 17125 – Finger nicht in Massagedüse stecken

WARNUNG – Installieren Sie den Swimming-Whirlpool so, dass das Wasser leicht aus dem Fach abfließen kann, dass die elektrischen Komponenten enthält, damit die Ausrüstung nicht beschädigt wird. Gehen Sie bei der Installation des Swimming-Whirlpools sicher, dass ein ausreichendes Abflusssystem vorhanden ist, um überfließendes Wasser zu bewältigen. Bitte ermöglichen Sie mindestens 0,9 m Abstand um den Swimming-Whirlpool herum, um genug Platz für den Zugang zur Wartung zu ermöglichen. Kontaktieren Sie Ihren lokalen Händler für ihre speziellen Anforderungen.

WARNUNG – Der Swimming-Whirlpool muss mit einer zugelassenen Abdeckung mit Arretierung abgedeckt werden, wenn er nicht verwendet wird, um unberechtigten Zugang und Verletzungen zu vermeiden.

WARNUNG – Menschen mit Infektionen, Wunden oder ähnlichem dürfen den Swimming-Whirlpool nicht verwenden. Warme und heiße Wassertemperaturen können das Wachstum infektiöser Bakterien begünstigen, falls nicht richtig desinfiziert.

VORSICHT – Eine sichere Temperatur zum Schwimmen oder Wasserübungen beträgt ungefähr 80 °F (26,7 °C).

VORSICHT – Risiko von Stromschlag. Lassen Sie das Audio-Fach nicht offen.
Die Audio-CD-Steuerungen dürfen nicht verwendet werden, während der Swimming-Whirlpool betrieben wird.

VORSICHT – Ersetzen Sie Komponenten nur mit gleichen Komponenten.

WARNUNG – Risiko von Stromschlag. Schließen Sie keine Hilfskomponenten an das System an (z. B. zusätzliche Lautsprecher, Kopfhörer, zusätzliche Audio- / Videokomponenten etc.). Diese Einheiten werden nicht mit Außenantennen geliefert.

Warten Sie dieses Produkt nicht selbst, da das Öffnen und Entfernen der Abdeckungen Sie gegenüber gefährlicher Spannung oder anderen Gefahren aussetzen kann. Geben Sie alle Wartungsarbeiten an qualifiziertes Wartungspersonal ab. Wenn das / die Stromkabel beschädigt ist / sind, Wasser in den Lautsprecher, das Audio-Fach oder eine andere Komponente des elektrischen Ausrüstungs-Fachbereichs eindringt, das Schutzschild Verschleißanzeichen aufweist oder es Anzeichen anderer möglicherweise gefährlicher Schäden am Gerät gibt, schalten Sie den Trennschalter von der Wand aus und lassen Sie es durch qualifiziertes Personal warten.

KEIN TAUCHEN GEFAHR: TAUCHEN KANN ZU SCHWEREN VERLETZUNGEN ODER ZUM TOD FÜHREN.



WICHTIGE SICHERHEITSHINWEISE (WEITERFÜHRUNG)

Das Gerät muss regelmäßig einmal pro Quartal gewartet werden, um sicherzugehen, dass es richtig funktioniert.

GEFAHR – Risiko von Stromschlag. Eine grüne Klemmleiste oder eine Klemmleiste mit einer Kennzeichnung wie G, GR, Erdung, Geerdet oder dem Symbol in Abbildung 14.2 von UL 1563 befindet sich im Stromversorgungsklemmkasten oder dem Fach. Um das Risiko von Stromschlag zu reduzieren, muss diese Klemmleiste mit den Erdungsleitungen verbunden werden, die im Stromversorgungs-Wartungspanel mit einem durchgehenden Kupferdraht, äquivalent in Größe der Stromkreisleiter, die diese Ausrüstung speisen, vorgesehen sind.

Mindestens zwei Ösen, die als „Verbindungsösen“ markiert sind, befinden sich auf der externen Oberfläche oder im Inneren des Stromversorgungsklemmkastens oder Fachs. Um das Risiko eines Stromschlags zu reduzieren, schließen Sie das lokale allgemeine Verbindungsnetz in dem Bereich des Swimming-Whirlpools an diese Klemmleisten mit einem isolierten oder offenen Kupferleiter, der nicht kleiner als 8 AWG ist, an.

Alle vor Ort installierten Metallkomponenten, wie Geländer, Leitern, Abflüsse oder ähnliche Hardware innerhalb von 3 m zum Swimming-Whirlpool müssen an den Erdungsanschluss der Ausrüstung mit Kupferleitern, die nicht kleiner als 8 AWG sind, verbunden werden.

BEWAHREN SIE DIESE ANWEISUNGEN AUF

SICHERHEITSANWEISUNGEN

WARNUNG: KINDER DÜRFEN SWIMMING-WHIRLPOOLS NICHT OHNE ELTERLICHE AUFSICHT NUTZEN.

AVERTISSEMENT: NE PAS LAISSER LES ENFANTS UTILISER UNE CUVE DE RELAXATION SANS SURVEILLANCE.

WARNUNG: NUTZEN SIE KEINE SWIMMING-WHIRLPOOLS, ES SEI DENN ALLE ANSAUGSCHUTZVORRICHTUNGEN SIND INSTALLIERT, UM DEN EINSCHLUSS VON KÖRPER UND HAAREN ZU VERMEIDEN.

AVERTISSEMENT: POUR ÉVITER QUE LES CHEVEUX OU UNE PARTIE DU CORPS PUISSENT ÊTRE ASPIRES, NE PAS UTILISER UNE CUVE DE RELAXATION SI LES GRILLES DE PRISE D'ASPIRATION NE SONT PAS TOUTES EN PLACE.

WARNUNG: PERSONEN, DIE MEDIKAMENTE EINNEHMEN UND / ODER EINE NACHTEILIGE VORGESCHICHTE HABEN, MÜSSEN EINEN ARZT AUFSUCHEN, BEVOR SIE EINEN SWIMMING-WHIRLPOOL NUTZEN.

AVERTISSEMENT: LES PERSONNES QUI PRENNENT DES MÉDICAMENTS OU ONT DES PROBLÈMES DE SANTÉ DEVRAIENT CONSULTER UN MÉDECIN AVANT D'UTILISER UNE CUVE DE RELAXATION.

WARNUNG: PERSONEN MIT INFektionsKRANKHEITEN DÜRFEN KEINEN SWIMMING-WHIRLPOOL NUTZEN.

AVERTISSEMENT: LES PERSONNES ATTEINTES DE MALADIES INFECTIEUSES NE DEVRAIENT PAS UTILISER UNE CUVE DE RELAXATION.

WARNUNG: UM VERLETZUNGEN ZU VERMEIDEN, SEIEN SIE VORSICHTIG, WENN SIE DEN SWIMMING-WHIRLPOOL ODER WHIRLPOOL BESTEIGEN ODER VERLASSEN.

AVERTISSEMENT: POUR ÉVITER DES BLESSURES, USER DE PRUDENCE EN ENTRANT DANS UNE CUVE DE RELAXATION ET EN SORTANT.

WARNUNG: NEHMEN SIE KEINE MEDIKAMENTE ODER ALKOHOL VOR ODER WÄHREND DER NUTZUNG EINES SWIMMING- WHIRLPOOLS ZU SICH, UM BEWUSSTLOSIGKEIT UND MÖGLICHES ERTRINKEN ZU VERMEIDEN.

AVERTISSEMENT: POUR ÉVITER L'ÉVANOUISSEMENT ET LA NOYADE ÉVENTUELLE, NE PRENDE NI DROGUE NI ALCOOL AVANT D'UTILISER UNE CUVE DE RELAXATION NI QUAND ON S'Y TROUVE.

WARNUNG: SCHWANGERE ODER MÖGLICHERWEISE SCHWANGERER FRAUEN MÜSSEN EINEN ARZT AUFSUCHEN, BEVOR SIE EINEN SWIMMING-WHIRLPOOL NUTZEN.

AVERTISSEMENT: LES FEMMES ENCEINTES, QUE LEUR GROSSESSE SOIT CONFIRMÉE OU NON, DEVRAIENT CONSULTER UN MÉDECIN AVANT D'UTILISER UNE CUVE DE RELAXATION.

WARNUNG: WASSERTEMPERATUREN ÜBER 38 °C KÖNNEN GESUNDHEITSSCHÄDLICH SEIN.

AVERTISSEMENT: IL PEUT ÊTRE DANGEREUX POUR LA SANTÉ DE SE PLONGER DANS DE L'EAU A PLUS DE 38 °C.

WARNUNG: BEVOR SIE DEN SWIMMING-WHIRLPOOL BESTEIGEN, MESSEN SIE DIE WASSERTEMPERATUR MIT EINEM GENAUEN THERMOMETER.

AVERTISSEMENT: AVANT D'UTILISER UNE CUVE DE RELAXATION MESURER LA TEMPÉRATURE DE L'EAU À L'AIDE D'UN THERMOMÈTRE PRÉCIS.

SICHERHEITSANWEISUNGEN

WARNUNG: NUTZEN SIE NIEMALS EINEN SWIMMING-WHIRLPOOL NACH ANSTRENGENDER KÖRPERLICHER BETÄTIGUNG.

AVERTISSEMENT: NE PAS UTILISER UNE CUVE DE RELAXATION IMMÉDIATEMENT APRÈS UN EXERCISE FATIGANT.

WARNUNG: EINE LÄNGERFRISTIGE NUTZUNG EINES SWIMMING-WHIRLPOOLS KANN GESUNDHEITSSCHÄDLICH SEIN.

AVERTISSEMENT: L'UTILISATION PROLONGÉE D'UNE CUVE DE RELAXATION PEUT ÊTRE DANGEREUSE POUR LA SANTÉ.

WARNUNG: ES IST NICHT GESTATTET, ELEKTRISCHE GERÄTE (WIE BELEUCHTUNGSEINRICHTUNGEN, TELEFONE, RADIOS ODER FERNSEHER) IN EINEM UMKREIS VON 1,5 M UM DEN SWIMMING-WHIRLPOOL ZU INSTALLIEREN.

AVERTISSEMENT: NE PAS PLACER D'APPAREIL ÉLECTRIQUE (LUMINAIRE, TÉLÉPHONE, RADIO, TÉLÉVISEUR, ETC) À MOINS DE 1.5 M DE CETTE CUVE DE RELAXATION.

ACHTUNG: DIE WASSERCHEMIE GEMÄSS HERSTELLERANWEISUNGEN AUFRECHTERHALTEN.

ATTENTION: LA TENEUR DE L'EAU EN MATIÈRES DISSOUTES DOIT ÊTRE CONFORME AUX DIRECTIVES DU FABRICANT.

Hyperthermie tritt auf, wenn die interne Körpertemperatur die normale Körpertemperatur von 98,6 °F (37 °C) um einige Grade übersteigt. Zu den Symptomen von Hyperthermie zählen Schläfrigkeit, Lethargie und ein Anstieg der Innentemperatur des Körpers. Zu den Auswirkungen von Hyperthermie zählen:

- (a) Fehlendes Bewusstsein für eine drohende Gefahr;
- (b) Keine Wahrnehmung von Wärme
- (c) Kein Bedürfnis, den Swimming-Whirlpool zu verlassen
- (d) Physisches Unvermögen den Swimming-Whirlpool zu verlassen
- (e) Fetale Schäden bei schwangeren Frauen
- (f) Bewusstlosigkeit, was zur Gefahr von Ertrinken führt.

WARNUNG: DIE EINNAHME VON ALKOHOL ODER MEDIKAMENTEN KANN DIE GEFAHR EINER TÖDLICHEN HYPERTHERMIE IN SWIMMING-WHIRLPOOLS BETRÄCHTLICH ERHÖHEN.

AVERTISSEMENT: LA CONSOMMATION D'ALCOOL OU DE DROGUE AUGMENTE CONSIDÉRABLEMENT LES RISQUES D'HYPERTHERMIE MORTELLE DANS UNE CUVE DE RELAXATION.

SICHERHEITSANWEISUNGEN

Für Swimming-Whirlpools, die spezielle Ausstiegsmittel benötigen, dürfen diese Mittel bei Verwendung des Whirlpools nicht entfernt werden.

GEFAHR – Dieses Produkt ist nicht zur Verwendung von Personen (einschließlich Kinder) mit verringerten physischen, sensorischen oder mentalen Fähigkeiten oder Erfahrungs- und Wissensmangel vorgesehen, es sei denn, sie erhalten Aufsicht oder Anweisung bezüglich der Verwendung des Produkts durch eine für ihre Sicherheit verantwortliche Person.

Kinder müssen beaufsichtigt werden, um zu garantieren, dass sie nicht mit dem Produkt spielen.



Sicherheitssymbol ISO 20712-1, WSM002 – Halten Sie Kinder in Wasserumgebungen unter Aufsicht

GEFAHR – Risiko von unbeabsichtigtem Ertrinken (insbesondere für Kinder unter 5 Jahre). Achten Sie darauf, einen unerlaubten Zugriff auf den Swimming-Whirlpool durch Kinder zu verhindern. Dies kann durch Aufsicht durch Erwachsene, Sicherung der Zugangswege oder Installation von Sicherheitsschutzvorrichtungen am Whirlpool erreicht werden. Um Unfälle während der Benutzung des Swimming-Whirlpools zu vermeiden, garantieren Sie, dass Kinder immer unter Aufsicht stehen).

Vermeiden Sie es, den Kopf unter Wasser zu tauchen.

Vermeiden Sie es, Wasser aus dem Swimming-Whirlpool zu verschlucken.

GEFAHR – Nicht in das Wasser springen.



Sicherheitssymbol ISO 20712-1, WSP005 – Nicht in das Wasser springen

VORSCHRIFTEN

Weiter unten sind wichtige Anforderungen aufgeführt, denen Sie sich bewusst sein müssen, bevor Sie Ihren Swimming-Whirlpool gemäß europäischem Standard EN 17125:2018 verwenden und betreiben können.

EINSTIEGSHILFEN UND SWIMMING-WHIRLPOOL-ZUBEHÖRTEILE

Die Stufen im Swimming-Bereich können verwendet werden, um zur Whirlpool-Seite bei Modellen mit doppelten Wasserbereichen, wie Trainer 19, Challenger 19 und Momentum, zu gelangen.

Alle gelieferten Zubehörteile sind sicher und mit dem Swimming-Whirlpool gemäß Abschnitt 4.3 EN17125 kompatibel. Der Anwender kann nur Zubehörteile verwenden, die ausschließlich vom Swimming-Whirlpool-Hersteller (d. h. Master Spas hergestellte isolierte Abdeckung) aus Sicherheitsgründen (Abschnitt 6.1 d) bereitgestellt werden.

Einstiegshilfen sind nicht Teil des Lieferumfangs des Swimming-Whirlpools. Notwendige Zubehörteile für die Einstiegshilfen müssen dem europäischen Standard EN 17125 entsprechen. Die Einstiegshilfen für den Swimming-Whirlpool müssen bedacht werden (für Zugang und / oder Ausgang wo nicht offensichtlich). Einstiegshilfen können entweder gesichert oder ungesichert erfolgen. Siehe Spezifikationen zum Zubehör des Herstellers:

- Handelsbezeichnung oder Referenz;
- Angabe zum maximal zulässigen Gewicht der Einstiegshilfe;
- Abbildungen mit Gesamtmaßen des Produkts;
- Stufenbreite und -höhe der Wand, falls für Einstieg und Ausstieg geeignet;
- gegebenenfalls Anzeigen bezüglich der Konstruktion von Verstärkungsarbeiten vor Ort für die Installation des Einstiegshilfe;
- der/die Garantiezeitraum/Garantiezeiträume für die Einstiegshilfe;
- Richtige Pflegehinweise für die Vorbereitung auf den Winter.

HINWEIS: Ein Geländer kann für die Einstiegshilfe für den Fall vorgeschlagen werden, dass Personen mit Bewegungseinschränkungen den Whirlpool nutzen wollen.

Kontaktieren Sie den Hersteller oder Vertragsnehmer für richtige Pflege während der Vorbereitung auf den Winter und um das maximal zulässige Gewicht zu überprüfen. Die Einstiegshilfen dürfen für keinen anderen Zweck außer den Zugang zum Swimming-Whirlpool verwendet werden. Treppen zum Zugang des Whirlpools / Swimming-Whirlpools müssen Abschnitt 4.6.4 EN 17125 entsprechen.

Ein Abdeckungsheber, falls vorhanden, ist dazu vorgesehen, die Abdeckung vom Boden zu heben, um Schmutz und Verunreinigungen von der Abdeckung fernzuhalten.

ELEKTRISCHE ANFORDERUNGEN AN SWIMMING-WHIRLPOOL-ZUBEHÖRTEILE

Elektrisch betriebene Zubehörteile müssen den elektrischen Sicherheitsstandards und Vorschriften (national und europäisch) entsprechen. Sie müssen gemäß der Bedienungsanleitung des Herstellers installiert werden. Die Elektroinstallation jedes Materials in Verbindung mit dem Swimming-Whirlpool und dessen Umfeld muss den nationalen Anforderungen entsprechen.

SICHERHEITSVORRICHTUNGEN

- Eine Sicherheitsabdeckung oder eine andere / andere Sicherheitsschutzvorrichtung(en) müssen verwendet oder alle Türen und Fenster (falls zutreffend) müssen gesichert werden, um unberechtigten Zugang zum Swimming-Whirlpool zu verhindern.
- Absperrungen, Abdeckungen, Alarmer oder ähnliche Sicherheitsvorrichtungen sind Hilfsmittel, aber kein Ersatz für eine kontinuierliche und kompetente Aufsicht durch einen Erwachsenen.

SICHERHEITSAUSRÜSTUNG

- Es wird empfohlen, Rettungsausrüstung (z. B. Rettungsring) am Swimming-Whirlpool zu haben (falls benötigt).
- Behalten Sie ein funktionierendes Telefon und eine Liste an Notfalltelefonnummern in der Nähe des Swimming-Whirlpools.

SICHERE VERWENDUNG DES SWIMMING-WHIRLPOOLS

- Unterstützen Sie alle Benutzer, insbesondere Kinder, schwimmen zu lernen.
- Lernen Sie Erste-Hilfe-Maßnahmen (Herz-Lungen-Wiederbelebung – CPR) und frischen Sie dieses Wissen regelmäßig auf. Dies kann einen lebensrettenden Unterschied im Fall eines Notfalls ausmachen.
- Weisen Sie alle Swimming-Whirlpool-Benutzer, einschließlich Kinder, darin ein, was in einem Notfall zu tun ist.
- Springen Sie nie in flaches Wasser. Dies kann zu schwerwiegenden Verletzungen oder dem Tod führen.
- Benutzen Sie den Swimming-Whirlpool nicht, wenn Sie Alkohol oder Medikamente eingenommen haben, welche die Fähigkeit der badenden Person einschränken können, den Swimming-Whirlpool sicher zu verwenden.
- Wenn die Abdeckungen nicht verwendet werden, entfernen Sie sie vollständig von der Wasseroberfläche, bevor Sie in den Swimming-Whirlpool steigen.
- Schützen Sie die Badenden im Swimming-Whirlpool vor Wasserkrankheiten, indem Sie das Wasser pflegen und für gute Hygiene sorgen. Sehen Sie sich die Wasserbehandlungsanweisungen in dieser Bedienungsanleitung an.
- Verwahren Sie Chemikalien außerhalb der Reichweite von Kindern.
- Verwenden Sie die Schilder, die am Swimming-Whirlpool vorgesehen sind, oder die sich innerhalb von 2.000 mm (78,74 Zoll) des Swimming-Whirlpools an einer gut sichtbaren Position befinden.
- Abnehmbare Leitern, falls entfernt, müssen dort sicher verwahrt werden, wo Kinder nicht auf sie klettern können.

SICHERHEIT VON NICHTSCHWIMMERN

- Eine kontinuierliche, aktive und aufmerksame Überwachung von Schwimmeranfängern und Nichtschwimmern, insbesondere in Übungs-Swimming-Whirlpools muss jederzeit durch einen kompetenten Erwachsenen erfolgen (denken Sie daran, dass Kinder unter fünf Jahre am häufigsten Ertrinken).
- Bestimmen Sie einen kompetenten Erwachsenen, um den Swimming-Whirlpool bei jeder Benutzung zu überwachen.
- Schwimmeranfänger und Nichtschwimmer müssen persönliche Schutzausrüstung tragen, insbesondere wenn Sie den Übungs-Swimming-Whirlpool nutzen.
- Wenn der Swimming-Whirlpool nicht genutzt oder nicht beaufsichtigt wird, entfernen Sie alle Spielzeuge aus dem Swimming-Whirlpool und dessen Umgebung, um Kinder davon fernzuhalten, sich dem Swimming-Whirlpool zu nähern.

ZULÄSSIGE ÖFFNUNGEN

Anforderungen an Größe der zugänglichen Öffnungen sind wie folgt.

ÖFFNUNGEN MIT EINEM RISIKO DES EINSCHLUSSES VON FINGERN, ZEHEN, HÄNDEN, FÜSSEN:

- Wenn sich der niedrigste Punkt der Öffnung bis zu einer Höhe und einschließlich 500 mm der entsprechenden Wasseroberfläche befindet, gelten keine Anforderungen;
- Wenn sich der niedrigste Punkt der Öffnung mehr als 500 mm unterhalb der Wasseroberfläche befindet, gelten die Anforderungen von EN 16582-1 (private Pools), mit Ausnahme von: Hydro-Massagedüsen mit einem Öffnungsdurchmesser > 8 mm oder < 25 mm sind auch unterhalb von 500 mm der entsprechenden Wassertiefe erlaubt, wenn sie in entsprechenden Sitzen / Loungebereichen, einschließlich Fußmassagedüsen, installiert werden, und mit einem Warnschild mit einem Symbol darunter über das Risiko des Einklemmens der Finger ausgestattet werden.



EN 17125 – Finger nicht in Massagedüse stecken

- Wenn die Tiefe des Eindringens weniger als 10 mm beträgt finden keine Anforderungen Anwendung.

ÖFFNUNGEN MIT EINEM RISIKO DES EINSCHLUSSES VON KOPF ODER NACKEN:

Wenn sich die Öffnung vollständig unter Wasser befindet, finden zulässige Öffnungsanforderungen gemäß EN 16582-1 (inländische Pools) Anwendung.

VORSCHRIFTEN

VERWENDUNG VON NICHT FÜR DIE BEHANDLUNG VON WASSER BESTIMMTEN CHEMIKALIEN

Bei Chemikalien, die nicht mit der Wasserpflege / -behandlung in Verbindung stehen (d. h. Reinigungsprodukte und Aromatherapie), verwenden Sie nur geeignete Chemikalien, die durch entsprechende Vorschriften genehmigt wurden, und Chemikalien, auf die in dieser Bedienungsanleitung verwiesen wurde.

UMFELD DES SWIMMING-WHIRLPOOLS

Barfußbereiche und Entspannungsbereiche müssen im Reinigungsprozess mit einbezogen werden. Es darf kein Reinigungswasser in den Swimming-Whirlpool oder den Wasserkreislauf des Swimming-Whirlpools gelangen. Die Schmutz- und Reinigungsmittel müssen behutsam in umliegende Bereiche weg vom Swimming-Whirlpool abgelassen werden.

BETRIEBSEMPFEHLUNG

- Um eine gute Zirkulation bei Spülung und Filtrierung des Swimming-Whirlpools zu gewährleisten und damit chemisch behandeltes Wasser durch alle Leitungen fließen kann, müssen alle Düsen in geöffneter Position bleiben, Luftregler / Luftventile geschlossen und Wasserabweiser auf halbe Stärke eingestellt werden (Verteilung des Wassers auf alle Düsen).
- Wann immer der Swimming-Whirlpool geleert wird, müssen der / die Filter gereinigt werden (und entwässert / getrocknet werden, falls zutreffend).
- Wenn keine automatische und / oder kontinuierliche Wasserbehandlung vorhanden ist (Messung und Chemiedosierung), darf keine manuelle Dosierung der Chemikalien vorgenommen werden, wenn sich Badende im Swimming-Whirlpool befinden.
- Wenn ein automatisches System installiert ist, sind regelmäßige Kontrollen gemäß Wasserpflegeanweisungen in dieser Bedienungsanleitung erforderlich.
- Master Spas empfiehlt schnell lösliche Chlorgranulate (Natrium-Dichlor). Es wird nicht empfohlen, dass Chlortabletten und ein Schwimmer verwendet werden.

EMPFEHLUNG ZUR ENERGIEEFFIZIENZ

Um den Energieverbrauch bei einer täglichen Nutzung des Swimming-Whirlpools zu minimieren, verwenden Sie immer eine isolierende Abdeckung, um Heizwertverluste an der Oberfläche (aufgrund von Verdunstung, Konvektion und Konduktion) zu minimieren, wenn der Swimming-Whirlpool nicht verwendet wird.

HINWEIS: Die empfohlenen Mindestthermalspezifikationen einer isolierenden Abdeckung betragen 5 Zoll - 3 Zoll verdickte Verjüngung mit 56,7 kg Schaumdichte.

EINHALTUNG

Sie können sich entspannen und Ihren durch Master Spas hergestellten Swimming-Whirlpool mit ruhigem Gewissen benutzen, denn er wurde mit höchster Sicherheit gebaut. Wir stellen unsere eigenständigen Swimming-Whirlpools unter Einhaltung einer strengen Liste von Industriestandards her.

Unsere Swimming-Whirlpools mit Düsen halten die folgenden Industriestandards ein:

- UL 1563 Standard für elektrische Whirlpools, Ausrüstungsbaugruppen und dazugehörige Ausrüstung
- ICC ISPSC Internationale Swimming-Whirlpool- & Whirlpool-Norm
- Europäischer Standard EN 17125 für private Whirlpools – Sicherheitsanforderungen und Testverfahren
- VGB Virginia Graeme Baker Pool and Spa Safety Act (bestätigt von UL bis UL 1563)
- ANSI/APSP-6 Standard für tragbare Whirlpools
- ANSI/APSP/ICC-14 Standard zur Energieeffizienz von tragbaren Whirlpools
- CEC Abschnitt 20 Vorschrift zur Geräteeffizienz
- CSA C22.2 Nr. 218.1 Whirlpools und ähnliche Ausrüstung
- IAPMO/ANSI Z124.7 Vorgefertigte Whirlpool-Kunststoffhüllen
- CE - EN 60335-2-60 Haushalts- und ähnliche elektrische Geräte – Sicherheit: Besondere Anforderungen für Whirlpool-Bäder und Whirlpools
- CE - EN 60335-1 Haushalts- und ähnliche elektrische Geräte – Sicherheit: Allgemeine Anforderungen
- 2014/35/EU Richtlinie über Niederspannung
- 2014/30/EU EMV-Richtlinie
- 93/68/EEC CE-Kennzeichnungsrichtlinie
- AS1926.3-2010 RC2016
- 2014/53/EU Richtlinie für Funk- & Kommunikationsendgeräte
- UKCA Vorschriften zur elektromagnetischen Kompatibilität 2016
- UKCA Vorschriften zur elektrischen Ausrüstung (Sicherheit) 2016
- UKCA Vorschriften zur Funkausrüstung 2017
- UKCA Vorschriften zur Beschränkung der Verwendung bestimmter gefährlicher Stoffe in elektrischer und elektronischer Ausrüstung 2012
- EU REACH konform

Unsere Propulsion-Swimming-Whirlpools halten die folgenden Industriestandards ein:

- UL 1563 Standard für elektrische Whirlpools, Ausrüstungsbaugruppen und dazugehörige Ausrüstung
- ICC ISPSC Internationale Swimming-Whirlpool- & Whirlpool-Norm
- VGB Virginia Graeme Baker Pool and Spa Safety Act (bestätigt von UL bis UL 1563)
- ANSI/APSP-7 (Antriebssystem nur von NSF zertifiziert) Standard zur Vermeidung von Einklemmungen durch Ansagen in Swimming-Pools, Wate-Pools, Whirlpools und Auffangbecken
- ANSI/APSP-6 Standard für tragbare Whirlpools
- ANSI/APSP/ICC-14 Standard zur Energieeffizienz von tragbaren Whirlpools
- CEC Abschnitt 20 Vorschrift zur Geräteeffizienz
- CSA C22.2 Nr. 218.1 Whirlpools und ähnliche Ausrüstung
- IAPMO/ANSI Z124.7 Vorgefertigte Whirlpool-Kunststoffhüllen
- CE - EN 60335-2-60 Haushalts- und ähnliche elektrische Geräte – Sicherheit: Besondere Anforderungen für Whirlpool-Bäder und Whirlpools
- CE - EN 60335-1 Haushalts- und ähnliche elektrische Geräte – Sicherheit: Allgemeine Anforderungen
- 206/95/EC EG-Richtlinie über Niederspannung
- 204/108/EMC-Richtlinie
- 93/68/EEC CE-Kennzeichnungsrichtlinie



VGB-SAUGVORRICHTUNG SICHERHEITS- & WARTUNGSANWEISUNGEN

VGB 2008:

WARNUNG



Lesen und befolgen Sie alle Anweisungen in dieser Anleitung und über die Ansaughalterung. Wenn Sie die folgenden Anweisungen nicht befolgen, kann dies zu schweren Verletzungen und / oder dem Tod führen.



Wenn Sie die Druckteststöpsel und / oder Stöpsel, die zur Vorbereitung auf den Winter für den Whirlpool / Swimming-Whirlpool verwendet werden, nicht von den Ansaugauslässen entfernen, kann dies zu erhöhtem Einklemmen durch Ansaugen führen.



Die Ansaugauslasskomponenten haben eine begrenzte Lebensdauer. Der Deckel / das Gitter muss regelmäßig kontrolliert und mindestens alle sieben Jahre oder bei Beschädigung, Bruch, Rissen, Fehlen oder nicht sicherer Anbringung ersetzt werden.



Wenn die Halterung fehlt oder gebrochen ist, ersetzen Sie sie mit einer Halterung gleicher Klasse oder besser. Wenn Sie eine Ansaughalterung geringerer Klasse nehmen, könnte dies zu Einklemmungen von Körperteilen führen, was wiederum zu schwerwiegender Verletzung, einschließlich Ertrinken, führen kann.



Nutzen oder betreiben Sie den Whirlpool / Swimming-Whirlpool nicht, wenn die Ansaughalterung fehlt, gebrochen oder nicht gemäß Anweisungen gesichert ist. Die Ansaughalterung ist dazu vorgesehen, zu verhindern, dass sich Körperteile einklemmen können. Die Verwendung eines Whirlpools / Swimming-Whirlpools mit einer fehlenden, gebrochenen oder unsachgemäß gesicherten Ansaughalterung kann zu schwerwiegender persönlicher Verletzung, einschließlich Ertrinken, führen.

Wenn der Whirlpool / Swimming-Whirlpool in Betrieb ist, wird an der Halterung ein Sog erzeugt. Benutzer des Whirlpools / Swimming-Whirlpools müssen darauf hingewiesen werden, nicht in Kontakt mit der Halterung zu kommen, um eine Blockierung seiner Blende zu vermeiden. Wenn ein Benutzer des Whirlpools / Swimming-Whirlpools die Halterung mit seinem / ihrem Körper blockiert, kann es zu schwerwiegender persönlicher Verletzung oder Ertrinken kommen.

WICHTIGE SICHERHEITSHINWEISE



WARNUNG - GEFAHR DES EINKLEMMENS DURCH SOG

Sog an den Ansaugauslässen und / oder Ansaugauslassblenden, die beschädigt, gebrochen, gerissen, fehlen oder nicht gesichert sind, kann schwere Verletzungen und / oder Tod aufgrund der folgenden Einklemmungsgefahren hervorrufen:

Eingeklemmte Haare: Haar kann sich in den Ansaugauslassblenden einklemmen.

Eingeklemmte Gliedmaße: Ein in einer Öffnung eines / einer Ansaugauslassbehälters / -halterung oder einer Ansaugauslassblende gefangenes Gliedmaß kann zum Anschwellen des Körperteils führen, wenn das entsprechende Teil beschädigt, gebrochen, gerissen, fehlt oder nicht sicher angebracht ist.

Einklemmen durch angesaugten Körper: Ein negativer Druck auf große Teile des Körpers oder Gliedmaße kann zu einer Einklemmung führen.

Einklemmen der Eingeweide: Ein negativer Druck direkt auf die Eingeweide durch einen ungeschützten Ansaugauslassbehälter oder eine Ansaugauslassblende, die beschädigt, gebrochen, gerissen, fehlt oder nicht gesichert ist, kann zum Einklemmen der Eingeweide führen.

Einklemmen durch andere Teile: Es ist auch möglich, dass Schmuck, Schwimmanzüge, Haarverzierungen, Finger, Zehen oder Knöchel in einer Öffnung einer Ansaugauslassblende gefangen werden, was zum Einklemmen führt.

VGB-SAUGVORRICHTUNG SICHERHEITS- & WARTUNGSANWEISUNGEN

REDUZIERUNG DES RISIKOS VON EINKLEMMUNGSGEFAHREN:

- Nutzen Sie nie einen Whirlpool / Swimming-Whirlpool, wenn eine Ansaugauslasskomponente beschädigt, gebrochen, gerissen, fehlt oder nicht richtig angebracht ist.
- Ersetzen Sie beschädigte, gebrochene, gerissene oder nicht sicher angebrachte Ansaugauslasskomponenten sofort.
- Es wird empfohlen, dass die Ansaugkomponenten mindestens einmal pro Monat überprüft werden.
- Ersetzen Sie die Saugvorrichtung alle 7 Jahre ab Installationsdatum. Kontaktieren Sie Ihren Händler oder lokales Service-Unternehmen für ein Angebot und Terminierung der erforderlichen Wartung. Dies ist verpflichtend und nicht Teil der Garantie des Whirlpools / Swimming-Whirlpools noch wird es von dieser abgedeckt.

HINWEIS: Sehen Sie sich immer alle Sicherheits- und Wartungsinformationen an, bevor Sie mit der Wartung beginnen. Kontaktieren Sie Master Spas für Installationsinformationen zur Saugvorrichtung und einem vollständigen Ansaugbaugruppenersatz.

GLOSSAR ZUR SWIMMING-WHIRLPOOL-TERMINOLOGIE

Ihr neuer Swimming-Whirlpool besitzt eine Vielzahl von Düsen. Alle Düsen führen das Wasser wieder in den Swimming-Whirlpool zurück, unabhängig von der Art. Luft wird mit dem Wasser über Luftregler (falls vorhanden) gemischt und führt zu einer starken Massage. Der Wasserstrom kann durch einfaches Drehen der Außenseite der meisten Düsen angepasst werden. Ihr Swimming-Whirlpool kann eine Kombination aus pulsierenden, drehenden, doppelt pulsierenden und in Richtung anpassbaren Düsen aufweisen. Hier sind einige Begriffe und Definitionen, um Ihnen zu helfen, mit Ihrem Swimming-Whirlpool vertraut zu werden.

1. THERAPIEDÜSEN

Sie befinden sich überall auf den Sitzen des Swimming-Whirlpools und bieten eine Vielzahl von Therapiekombinationen.

2. NACKENDÜSEN (falls vorhanden)

Befinden sich oberhalb des normalen Wasserstands, um den Nacken zu massieren.

3. SCHULTERDÜSEN (falls vorhanden)

Befinden sich oberhalb des normalen Wasserstands, um die Schultern zu massieren.

4. MASTER BLASTER® FUß-THERAPIEDÜSE (falls vorhanden)

Diese große Düse mit mehreren festen Düsen befindet sich am Boden des Swimming-Whirlpools und bietet eine exzellente Massage für die Füße.

5. DÜSEN-UMLENKVENTIL* (falls vorhanden)

Befindet sich am oberen Flansch des Swimming-Whirlpools. Das große Ventil lenkt den Wasserstrom von einer Düsengruppe auf die andere um. Achten Sie darauf, dass kein Sand oder Partikel in den Swimming-Whirlpool getragen werden, da dies zur Verstopfung des Umlenkventils beitragen wird. Es ist am besten, das Umlenkventil nur zu drehen, wenn die Pumpe ausgeschaltet ist.

6. WASSERFUNKTIONSVENTIL* (falls vorhanden)

Befindet sich am oberen Flansch des Swimming-Whirlpools. Das kleine Ventil passt den Wasserfluss an die Wasserfälle und / oder Wasserfunktionen in Ihrem Swimming-Whirlpool an.

HINWEIS: Wenn der Swimming-Whirlpool nicht verwendet wird, muss das Ventil fast (nicht vollständig) geschlossen sein. Dies verhindert, dass die Wasserfunktionen Wasser an die Abdeckung leiten, wenn diese sich auf dem Swimming-Whirlpool befindet. Wenn das Ventil geöffnet bleibt, trifft das Wasser eventuell die Abdeckung und läuft dann aus dem Swimming-Whirlpool, was zu Wasserverlust führt.

7. LUFTREGELUNGSVENTIL*

Diese kleineren Ventile befinden sich im oberen Bereich Ihres Swimming-Whirlpools. Sie können die Kraft Ihrer Düsen erhöhen oder verringern, indem Sie die Luftregelungsventile öffnen oder schließen. Jedes Luftregelungsventil steuert für gewöhnlich 1 bis 2 Gruppen oder Sitze der Düsen im Swimming-Whirlpool. Wenn die Luftregler nicht verwendet werden, sollten sie in geschlossener Position bleiben, da die Luft, die in das Wasser gelangt, das Wasser kühlt und die Dissipationsrate des Desinfektionsmittelniveaus erhöht.

8. OBERES BEDIENFELD*

Sie können die Funktionen des Swimming-Whirlpools sicher von innen und außen Ihres Swimming-Whirlpools steuern, indem Sie das Bedienfeld auf der Oberseite des Swimming-Whirlpools verwenden. Das Bedienfeld wird verwendet, um die Wassertemperatur, die Pumpen, die Beleuchtung des Swimming-Whirlpools, automatische Filterzyklen und andere erweiterte Funktionen zu steuern. Die Digitalanzeige gibt Ihnen eine konstante Temperatur an und wird Sie im Fall gewisser Fehlfunktionen benachrichtigen. Es sind auch einige programmierbare Benutzerfunktionen verfügbar.

9. HILFSSCHALTFLÄCHE / PERSÖNLICHE FERNBEDIENUNG* (falls vorhanden)

Einige Swimming-Whirlpool-Modelle haben eine zusätzliche Schaltfläche / Fernbedienung, die es dem Benutzer ermöglicht, die Düsentherapie zu steuern, während er / sie sitzen bleibt. Durch einmaliges Drücken der Steuerung wird die Pumpe aktiviert. Drücken Sie erneut für eine höhere Geschwindigkeit und nochmals, um die Pumpe auszuschalten.

***HINWEIS:** Siehe Pumpenabbildungen auf der Rückseite dieser Bedienungsanleitung zur Lokalisierung der Ventile, Regler

10. ZUGRIFFSABDECKUNGEN

Dies sind die Randabdeckungen, die sich auf allen vier Seiten des Swimming-Whirlpools befinden. Alle Randabdeckungen sind bei Bedarf entfernbar. Master Spas empfiehlt mindestens 0,90 m Abstand zu allen Seiten des Swimming-Whirlpools für den Zugang.

11. ZUGRIFFSABDECKUNG FÜR AUSTRÜSTUNG

Dies ist die Randabdeckung unterhalb des Bedienfeldes auf oder hinter der Zugriffsabdeckung „A“. Dieser Bereich beinhaltet die Mehrzahl der Komponenten, die für den Betrieb des Swimming-Whirlpools erforderlich sind. Dies beinhaltet die Pumpen, das Heizgerät, Swimming-Whirlpool-Steuerungssystem, Ozonator (falls vorhanden) und das LED-Beleuchtungssystem (falls vorhanden). Position der Pumpe und der Ausrüstung können je nach Modell variieren.

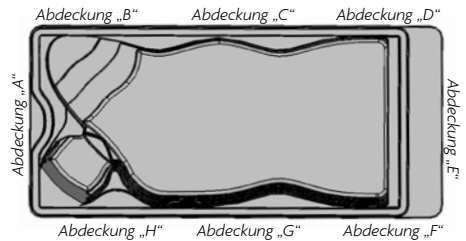

HINWEIS: Auf den Challenger 18D Pro-Modellen kann die Ausrüstung unter Abdeckung „E“ gefunden werden.

12. FILTERDECKEL

Dieser Deckel passt über den Filterbereich und den schwimmenden Skimmer, um die Filter abzudecken. Entfernen Sie den Filterdeckel, um zur Wartung auf die Filter zuzugreifen. Bei Modellen, die mit einem zusammenschiebbaren Filtergehäuse ausgestattet sind, heben Sie ihn einfach nach oben, um die schwimmende Baugruppe zu entfernen und auf den Filter zuzugreifen. Bei niedriger Wasserströmung oder wenn die Filter-/Heizpumpe ausgeschaltet ist, wird der zusammenschiebbare Teil der Filterbaugruppe auf oder nahe der Wasseroberfläche schwimmen. Bei hoher Wasserströmung wird sie nach unten gezogen. Siehe Zugriff auf Filter in Abschnitt Regelmäßige Wartungsmaßnahmen für detaillierte Anweisungen über die Filterbaugruppen.

13. SCHWIMMENDER SKIMMER

Der schwimmende Skimmer ist die horizontale Klappe, die sich vor den Filtern befindet, und dient dazu, Verunreinigungen im Filterbereich zu halten.

14. SWIMMING-WHIRLPOOL STEUERUNGSSYSTEM

Beinhaltet die Verdrahtung und elektrische Komponenten, die für den Betrieb des Swimming-Whirlpools notwendig sind.

15. SWIMMING-WHIRLPOOL HEIZGERÄT

Dies ist ein elektrisches Heizgerät, das sich in einer Edelstahlröhre befindet. Es wird thermostatisch gesteuert und ist mit Hochtemperatur-Sicherheitssensoren ausgestattet.

16. SCHEIBENVENTILE

Diese Ventile werden vom Wartungspersonal verwendet, um Wasser zum Heizsystem abzusperren (Heizgerät und Pumpe auf Lot mit dem Heizgerät), damit das Wasser des Swimming-Whirlpools nicht abgelassen werden muss, wenn Wartungsarbeiten am Heizsystem des Swimming-Whirlpools vorgenommen werden (variiert je nach Modell).

HINWEIS: Scheibenventile müssen während des normalen Betriebs vollständig geöffnet sein.

17. HAUPT THERAPIE PUMPE

Es erzeugt einen Wasserstrom durch die Hauptdüsen im Swimming-Whirlpool. Die erste Pumpe kann über zwei Geschwindigkeiten betrieben werden (variiert je nach Modell). Geringe Geschwindigkeit (falls vorhanden) erzeugt eine effiziente Wasserzirkulation während der Filterung, Heizung des Swimming-Whirlpool-Wassers und sanfte Düsenströmung. Eine hohe Geschwindigkeit bietet maximale.



Scheibenventil und Pumpenanschluss

18. ZWEIT THERAPIE PUMPE (falls vorhanden)

Erzeugt einen Wasserstrom durch 1 bis 2 Gruppen oder Sitze mit Düsen im Swimming-Whirlpool. Die zweite Pumpe funktioniert ähnlich wie die Hauptpumpe und wird durch die „Jets 2“- oder „Aux“-Schaltfläche auf dem Bedienfeld gesteuert.

19. DRITTTHERAPIEPUMPE (falls vorhanden)

Erzeugt einen Wasserstrom durch 1 bis 2 Gruppen oder Sitze mit Düsen im Swimming-Whirlpool. Es wird durch die „Jets 3“-Schaltfläche auf dem Bedienfeld gesteuert.

20. ZIRKULATIONS PumPE (falls vorhanden)

Erzeugt einen Wasserstrom durch das Heizgerät im Swimming-Whirlpool und liefert den notwendigen Wasserfluss zur Aktivierung des Ozoninjektors. Die energieeffiziente Pumpe läuft 24 Stunden für eine effiziente Filterung und Heizung.

21. PUMPENANSCHLUSS

Verbindet die Leitungen mit der Pumpe. Sie werden verwendet, um mögliche Lufteinschlüsse der Pumpe zu vermeiden oder damit das Wartungspersonal die Pumpen einfacher warten kann.

22. HEIZGERÄTEANSCHLUSS

Werden durch das Wartungspersonal für eine einfache Wartung des Heizgeräts verwendet.

23. SWIMMING-WHIRLPOOL-BELEUCHTUNG

Die Ein- / Aus-Steuerung für die Beleuchtung in ihrem Swimming-Whirlpool befindet sich auf dem oberen Bedienfeld in der Nähe der Therapiesitze.

24. ÜBUNGS-/SCHWIMMDÜSEN (H2X Swimming-Whirlpools)

Die großen Düsen am Ende Ihres Swimming-Whirlpools erzeugen einen Wasserstrom, den Sie für Übungen verwenden können. Ein Düsen-Umlenkeventil kann die Strömung dieser Düsen steuern.

25. SWIMMING-WHIRLPOOL ANSCHLUSSDOSE (nur MP-Swimming-Whirlpool)

Die interne Anschlussdose zum Anschluss Ihres Stromanschlusses / Stromanschlüsse an den Swimming-Whirlpool befindet sich hinter dem Swimming-Whirlpool. Entfernen Sie für den Zugriff die Abdeckungen „B“ und „A“.

26. ZUGRIFF AUF DAS ANTRIEBSSYSTEM (nur MP-Swimming-Whirlpool)

Das Antriebssteuerungssystem der MP-Swimming-Whirlpools befindet sich hinter der Randabdeckung „E“. Der Antriebsmotor, die Antriebssteuerung und Umlenkrollen für das System befinden sich in diesem Bereich.

27. BEDIENFELD DES ANTRIEBSSYSTEMS (nur MP-Swimming-Whirlpool & H2X Challenger-Modelle)

Sie können die Geschwindigkeit des Antriebssystems oder die variable Geschwindigkeit der Schwimmdüsen sicher aus dem Inneren Ihres Swimming-Whirlpools steuern, indem Sie den Touchscreen des Bedienfeldes im Schwimmbereich verwenden. Das Bedienfeld wird verwendet, um den Wasserstrom für Übungen ein- und auszuschalten und die Intensität anzupassen. Das Bedienfeld kann sicher von innen oder außen des Swimming-Whirlpools verwendet werden, um die Wasserströmung anzupassen.

ECOPUR® CHARGE

MASTER CORE TECHNOLOGY

Das EcoPur® Charge* ist aus von Master Spas patentiertem Filtergewebe hergestellt. Das Gewebe ist eng in einem Nautilusherzstück gewoben und erzeugt so eine katalytische Zelle. Die Nautilusgewebezelle ist von einem einzigartigen „Springkern“ umgeben, der einen maximalen Durchfluss und Wasserbefüllung ermöglicht. Wenn das Wasser mit dem EcoPur® Charge Master Core in Kontakt kommt, führt eine chemische Reaktion zur Bildung von Zink- und Kupferhydroxiden in kontrollierten Mengen. Wie in der Natur auch, wenn Kupfer und Zinkoxide in gefiltertes Wasser gelangen, töten sie Bakterien und bieten keine Bedingungen für Algen und Pilzwuchs. Wenn Sie den EcoPur® Charge verwenden, reduzieren Sie die Anzahl an benötigten Chemikalien und sichern so die Swimming-Whirlpool-Leitungen und Ausrüstung, da die Leitungen dann gegen die Korrosionseffekte des Chlors geschützt sind. Die EcoPur® Charge Master Core Technology ist ein weiteres exklusives Design von Master Spas.

MERKMALE

- Freisetzung von Kupfer- & Zinkoxiden zur Desinfektion
- Verringerung von wasserlöslichen Schwermetallen
- Kontrolle von Ablösungen, Bakterien und Algen
- Schutz der Leitungen des Swimming-Whirlpools
- Verringerung des Chemikalienbedarfs
- Hilft Schäden an der Schwimmausrüstung zu vermeiden

HERGESTELLT
IN
DEN USA 

*PATENTE AUSSTEHEND

VORTEILE DES ECOPUR® CHARGE

ECOPUR® CHARGE INSTALLATION

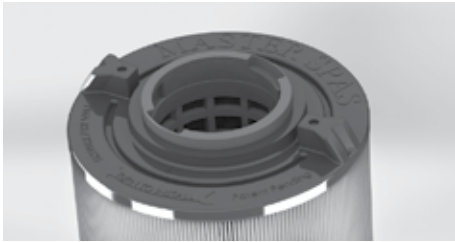

Master Spas Außenfilter*

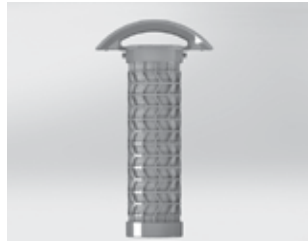

EcoPur® Charge*

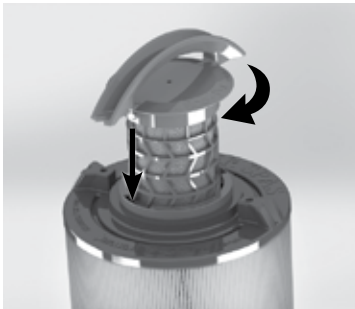

Zum Verriegeln im Uhrzeigersinn drehen

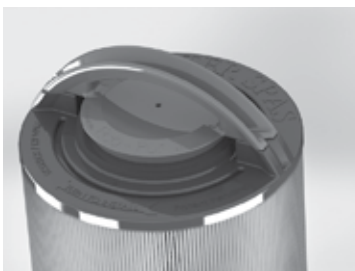

INSTALLATIONSSCHRITTE

1. Fügen Sie den EcoPur® Charge in den Außenfilter ein.
2. Drehen Sie den EcoPur® Charge im Uhrzeigersinn, um ihn zu verriegeln, während Sie den Außenfilter festhalten. Beim Einrasten in verriegelter Position richtet sich der EcoPur® Charge-Griff mit den geformten Punkten am Außenfilter aus.

HINWEIS: Der EcoPur® Charge muss alle 6 Monate ersetzt werden. Die erste Arretierung des EcoPur® Charge an den Außenfilter ist eventuell fest, insbesondere wenn beide neu sind.

HERGESTELLT
IN
DEN USA



*PATENTE AUSSTEHEND

Bevor Sie sich mit der Wasserpflege beschäftigen, sind hier einige Begriffe für Sie.

- 1. TEILE PRO MILLION (PPM):** Dies ist eine Form der Messung, die in den meisten Pool- und Swimming-Whirlpool-Chemieergebnissen verwendet wird. Am besten kann es als eine Million ähnlicher Partikel gleicher Größe und Form neben einem nicht ähnlichen Partikel mit gleicher Größe beschrieben werden. Das wäre dann ein Teil pro Million.
- 2. GESAMTALKALITÄT:** Misst Substanzen in Ihrem Wasser, wie Hydroxide, Karbonate und Bikarbonate. Wenn diese Elemente die richtigen Werte aufweisen, wird Ihr Wasser nicht trüb, Bakterien werden sich nicht vermehren und innen liegende Teile Ihres Swimming-Whirlpools werden sich nicht abnutzen oder ablösen. Die Gesamtalkalität (TA) hilft auch den pH-Wert zu stabilisieren. Je höher der TA-Wert (so lange er im empfohlenen Bereich bleibt), desto unwahrscheinlicher ist es, dass sich der pH-Wert ändert. Bei geringer Alkalität wird der pH-Wert schwanken und ist dann schwerer zu kontrollieren. Bei höherer Alkalität wird es extrem schwer, den pH-Wert zu ändern.
- 3. PH-WERT ODER MÖGLICHER WASSERSTOFF:** Dies zeigt den Säuregehalt oder Basizität des Wassers an. Ziel ist es, einen neutralen, stabilen pH-Wert zu haben, um Swimming-Whirlpool-Schäden und ungesunde Bedingungen zu vermeiden. Geringe pH-Werte können Metalle korrodieren lassen, Glasfaser oder Acryl verätzen oder verfärben, unhygienische Bedingungen verursachen, die Augen und Haut reizen und die Gesamtalkalität des Wasser zerstören. Ein hoher pH-Wert kann trübes Wasser, Augen- und Hautirritation, Ablösen von Beschichtungen und schlechte Chlor- oder Bromeffizienz verursachen. Beachten Sie, dass die von Ihnen zur Säuberung und Reinigung Ihres Swimming-Whirlpools verwendeten Chemikalien auch den pH-Wert im Wasser verringern oder erhöhen können. Leider gibt es viele Variablen, die einen hohen pH-Wert in Ihrem Swimming-Whirlpool verhindern.
- 4. SCHOCKBEHANDLUNG:** Indem Sie das Wasser in Ihrem Swimming-Whirlpool schockbehandeln, entfernen Sie organische Verbindungen, wie Bakterien, Bromamine und Chloramine aus dem Wasser und reaktivieren Bromide im Swimming-Whirlpool für ein saubereres Wasser. Sie sollten Ihr Wasser einmal pro Woche, nach jedem Badevorgang oder jedes Mal, wenn der Aktivchlorwert unter den Gesamtchlorwerten liegt, schockbehandeln. Um dies zu erreichen, geben Sie entweder Oxidationsmittel / nicht chlorhaltiges Schockmittel hinzu, um die Chloramine zu beseitigen, oder geben Sie zusätzliches Chlor hinzu, um den Chlorwert zu erhöhen. Oxidationsmittel / nicht chlorhaltige Schockmittel reagieren durch Freigabe von Sauerstoff im Wasser, was ähnlich wirkt wie Chlor. Ein Vorteil der Schockbehandlung ist es, dass das Wasser bereits 15 Minuten nach Anwendung wieder benutzt werden kann und übermäßige Desinfektionsmittelwerte (Chlor) nicht auftreten. Allerdings desinfiziert ein Oxidationsmittel / nicht chlorhaltiges Schockmittel das Wasser nicht von Bakterien. Wenn Sie Chlor für eine Schockbehandlung verwenden, müssen Sie warten, bis der Gesamtchlorwert auf einen sicheren Wert gefallen ist, bis Sie wieder in das Wasser steigen können.
- 5. MASKIERUNG:** Dies kann als Fähigkeit definiert werden, eine chemische Zusammensetzung zu bilden, die trotz vorhandener Fällungsmittel (d. h. Kalzium und Metalle) in der Lösung bleibt. Wenn die Minerale und Metalle im Wasser nicht maskiert werden, können Sie eine Reaktion verursachen und das Wasser braun, rot, orange oder grün, abhängig von den Mineralen und Metalle, die in Ihrem Wasser vorhanden sind, färben. Es ist wichtig, ein Maskierungsmittel beim Befüllen Ihres Swimming-Whirlpools hinzuzufügen, und dies auch regelmäßig zu tun (wenn die Anweisungen auf der Flasche dies empfehlen). Handelsübliche Bezeichnungen für Maskierungschemikalien sind: Minquest, Stain and Scale Control, Metal-X, Spa Defender, Spa Metal Gone etc.
- 6. FILTRIERUNG:** Filter sind notwendig, um Staubpartikel, Verschmutzungen, Algen etc. zu entfernen, die kontinuierlich ins Wasser gelangen. Wenn der Swimming-Whirlpool nicht jeden Tag lang genug betrieben wird, damit der Filter ordentlich arbeiten kann, belastet die die Chemikalien und führt zu Extrakosten. Die Filterzeit hängt von der Wasserkapazität, Pumpen- und Filtergröße und natürlich der Anzahl von Personen im Whirlpool ab. Ersatzfilterpatronen müssen vorhanden sein, um die Patrone ohne lange Stillstandszeiten einfach reinigen zu können. So kann die Patrone zwischen den Nutzungen trocknen, was die Nutzungsdauer der Patrone um fast das Zweifache verlängern wird. Ersetzen Sie die Patrone, wenn sich die Falten anfangen abzunutzen. Eine Patronenreinigung muss mindestens einmal im Monat durchgeführt werden. Eher noch öfter bei vielen Badegästen. Siehe Reinigung Ihrer Filterelemente im Abschnitt Regelmäßige Wartung.

7. **DESINFEKTIONSMITTEL:** Keime und Bakterien gelangen durch die Umwelt und den menschlichen Körper in das Wasser; ein Desinfektionsmittel hält den Wasserhaushalt aufrecht und garantiert eine sichere Benutzung. Es kann entweder Chlor oder Brom als Desinfektionsmittel verwendet werden, um eine gesunde Wassermgebung zu erzeugen.
- A. Chlor:
1. Nur ein Typ ist für die Verwendung in Swimming-Whirlpools zugelassen. Natrium-Dichlor ist ein schnell lösliches Granulat mit pH-Wert neutralem Chlor.
 2. Chlor ist ein sofortiges Desinfektionsmittel und wird bei Bedarf hinzugegeben, um den Aktivchlorwert beizubehalten.
- B. Brom
1. Zwei Arten von Tabletten:
 - a. Hydrotech
 - b. Lonza
 2. Brom ist eine langsam lösliche Chemikalie und braucht einige Tage, um sich im Wasser auszubreiten und bis ein ergebnis sichtbar ist.
- HINWEIS:** Brom wird nicht bei EcoPur[®]-Filtern empfohlen, da es eine richtige Reserve / Restwerte zur Aufrechterhaltung hygienischer Bedingungen verhindern kann.
- WARNUNG:** SoftTread Floor System ist nicht mit Brom kompatibel und führt zu einer unbeabsichtigten Verschlechterung des Materials. Verwenden sie kein Brom in Ihrem Swimming-Whirlpool, wenn dieser mit diesem System bestückt ist.
8. **FILTRATTROCKENRÜCKSTAND (TDS):** Materialien, die im Wasser gelöst wurden, d. h. wie wenn Sie Zucker in Kaffee oder Tee geben.
9. **NUTZUNGSDAUER IM WASSER (IN TAGEN):** Das Wasser muss mindestens alle 180 Tage abgelassen werden. Die Nutzungsdauer kann nach Verwendung und Anzahl der Badegäste variieren.
10. **ENTSCHÄUMER:** Eine Chemikalie zur temporären Verringerung der Schaumbildung. Gründe zur Schaumbildung beinhalten Körperöle, Kosmetika, Lotionen, Oberflächenreiniger, ein hoher pH-Wert oder Algen sowie andere organische Materialien. Geringe Kalzium- oder Reinigungsmittelwerte können auch zu erhöhter Schaumbildung führen. Beachten Sie bitte, dass Sie den Schaum eventuell entfernen und / oder alles oder einen Teil des Wassers ablassen müssen, um die Gründe für die Schaumbildung zu beseitigen.
11. **KALZIUMHÄRTE:** Diese Messung sagt Ihnen, wie viel Magnesium und Kalzium sich in Ihrem Wasser befinden. Allerdings kann die Kalziumhärte mit allen Chemikalien, Bakterien, Verschmutzungen und anderen Substanzen reagieren, sich in Ihrem Wasser auflösen und aus dem Gleichgewicht gebracht werden. Genau wie andere Elemente auch, müssen die Kalziumwerte ausgeglichen sein und beobachtet werden oder Sie erleiden eventuell eine Metallverschlechterung, Schaumbildung auf dem Wasser oder Trübung der Wasseroberfläche.
- HINWEIS:** Lassen Sie die Swimming-Whirlpool-Abdeckung immer für 15 Minuten offen, nachdem Sie Chemikalien hinzugegeben haben, um eine Gasbildung zu vermeiden, die dann Ihre Swimming-Whirlpool-Abdeckung, Swimming-Whirlpool-Kissen, Edelstahlprodukte und andere wichtige Teile beschädigen können.
12. **BIOFILM:** Dies ist eine Gruppe von Mikroorganismen, in denen Zellen aneinander haften bleiben. Oft bleiben diese Zellen an einer Oberfläche hängen (d. h. Swimming-Whirlpool-Leitungen und Swimming-Whirlpool-Oberfläche). Ein Biofilm kann im Laufe der Zeit während der Nutzung Ihres Swimming-Whirlpools entstehen.

WESHALB CHEMIKALIEN FÜR EINEN SWIMMING-WHIRLPOOL WICHTIG SIND

1. VERDUNSTUNG:

Wenn Wasser verdunstet, verunstet nur das Wasser allein und hinterlässt Salze, Minerale, Metalle und andere ungenutzte Chemieverbindungen. Wenn Sie Wasser einfüllen, führt das auch zu mehr Salz, Mineralen und Metallen. Nach einer gewissen Zeit kann sich das Wasser mit diesen ungelösten Stoffen übersättigen und es können Verfärbungen oder Flecken auf der Oberfläche des Swimming-Whirlpools oder der Ausrüstung auftreten. Verfärbtes oder trübes Wasser sowie Korrosion an den Leitungen und Beschlägen können auch auftreten.

2. HITZE:

Hitze führt zu viel schnellerer Verdunstung und kann auch dazu führen, dass sich Minerale und Metalle aus einer Lösung abscheiden.

3. LUFT:

Staub und andere Luftverunreinigungen werden in den Swimming-Whirlpool getragen.

4. UMWELT:

Die Umgebung des Swimming-Whirlpools kann auch die Wasserqualität beeinflussen. Elemente wie Pollen, Gras, Sand, Schmutz, Rasendünger, Luftstaub, Insekten, Blätter und Tiere können alle die Wasserqualität des Swimming-Whirlpools beeinträchtigen.

5. BADEGÄSTE:

Wenn der Swimming-Whirlpool genutzt wird, tragen Badegäste Verunreinigung in das Wasser. Eine erhöhte Personenanzahl im Whirlpool, die Nutzungsdauer und die Häufigkeit wird die Menge an Schadstoffen im Wasser erhöhen.

HINWEIS: Die Wartungsmaßnahmen in dieser Bedienungsanleitung müssen eventuell abhängig von der Anzahl an Personen im Swimming-Whirlpool und wie oft der Swimming-Whirlpool genutzt wird angepasst werden.

WASSERPFLEGE - EMPFOHLENE BEREICHE

ANWEISUNGEN ZUR WASSERCHEMIE

Lesen Sie vor der Behandlung Ihres Wassers den Abschnitt Modellspezifikationen dieser Bedienungsanleitung für die richtige Wassermenge Ihres Swimming-Whirlpools, um zu garantieren, dass Sie die richtige Menge an Chemikalien hinzugeben. Die Konzentration aktiver Wirkstoffe in den Swimming-Whirlpool-Chemikalien variiert nach Hersteller. Sehen Sie sich also immer die Anweisungen des Chemikalienherstellers an. Wenn Sie Swimming-Whirlpool-Chemikalien hinzufügen, verteilen Sie sie immer über der Wasseroberfläche, während die Pumpen laufen. Siehe Grafik weiter unten für empfohlene Bereiche.

BS EN 17125:2018

PARAMETER	WERT ^A
Wasserreinheit	Klare Sicht zum Boden
Farbe des Wassers	Keine Verfärbung erkennbar ^{b, c}
Trübheitsgrad in FNU/NTU	max. 1,5 (möglichst weniger als 0,5)
Nitratkonzentration über der verwendeten Wassermenge (in mg/l)	max. Abweichung von 20 im Vergleich zur Wassermengenkonzentration
Gesamtbetrag an organischem Kohlenstoff (TOC) (in mg/l)^d	max. 4,0
Redox-Potential gegenüber Ag/AgCl 3,5 M KCl in mV	min. 650
pH-Wert^{e, f}	6,8 bis 7,6
Aktivchloranteil (ohne Cyanursäure) (in mg/l)	0,3 bis 1,5 ^g
Verwendeter Chloranteil in Kombination mit Cyanursäure (in mg/l)	1,0 bis 4,0 ^g
Cyanursäure (in mg/l)	max. 100 ^h
Gebundenes Chlor (in mg/l)	max 0,5 ⁱ (möglichst nahe 0,0 mg/l)
Brom (in mg/l)	2,0 bis 4,0 ^g

Bei Verwendung alternativer / zusätzlicher Desinfektionsmittel können andere geeignete Parameter berücksichtigt werden.

^a Sehen Sie sich die nationalen Vorschriften und Anweisungen bezüglich Abweichungen an.
^b Natürliche Wasservorkommen können zu Wasserfärbung führen.
^c Beabsichtigte Wasserfärbung ist ausgenommen.
^d Bei Verwendung organischer Verbindungen kann dieser Wert höher sein.
^e Vorbehaltlich der verwendeten Flockungsmittel (falls vorhanden).
^f Wenn der pH-Wert größer als 7,5 ist, beträgt der Aktivchloranteil weniger als 50 %.
^g Ein temporäres Überschreiten aufgrund von manueller Dosierung und geringem Verhältnis von Wasservolumen zu Benutzeranzahl ist akzeptabel, vorausgesetzt die Gesundheit der Benutzer wird nicht beeinträchtigt.
^h Wenn nationale Vorschriften > 100 mg/l zulassen, muss eine geeignete Behandlung angewandt werden (z. B. Lösung).
ⁱ Wenn nationale Vorschriften > 0,5 zulassen muss eine geeignete Behandlung angewandt werden (z. B. Lösung)

HINWEIS: Die in dieser Bedienungsanleitung angegebenen physikalischen und chemischen Parameter bei Verwendung von Chlordesinfektionsmitteln erfüllen die EU-Richtlinie BS EN 17125:2018. Regulierungsbehörden in Ländern außerhalb der EU können andere als sie hier angegebene Werte fordern. Wenn der Swimming-Whirlpool in einem Land außerhalb der EU installiert wird, fragen Sie Ihre lokale Regulierungsbehörde bezüglich der empfohlenen Chemiewerte in Ihrer Region. Eine unsachgemäße Verwendung von Chemikalien kann zu unhygienischen und unsicheren Wasserbedingungen sowie unbeabsichtigter Verfärbung, Verschlechterung, Schäden und anderen Unregelmäßigkeiten an der Swimming-Whirlpool-Oberfläche und Komponenten führen.

 VIDEO-TUTORIALS: masterspas.com/video-tutorials

INBETRIEBNAHMESCHRITTE

1. Ihr Swimming-Whirlpool muss mit frischem Leitungswasser und einem Vorfilter befüllt werden, der bei Ihrem lokalen Master Spas-Händler erhältlich ist. Der Vorfilter hilft dabei, viele der Minerale zu entfernen, die sich im Wasser befinden, was die Anpassung des Wasserhaushaltes nach einer Neubefüllung erleichtert. Verwenden Sie nie mehr als 50 % enthärtetes Wasser, wenn Sie den Swimming-Whirlpool befüllen.
2. Geben Sie während der Erstbefüllung des Swimming-Whirlpools ein Maskierungsmittel hinzu, um die Mineralteilchen im Wasser zu binden. Die Mittel werden unter vielen verschiedenen Namen wie Mineral Clear oder Metal Protect verkauft. Folgen Sie immer den Anweisungen auf der Flasche, lassen Sie das Wasser zirkulieren und filtern Sie es für mindestens 30 Minuten (oder nach Empfehlungen auf der Flasche), bevor Sie andere Chemikalien hinzufügen.
3. Testen Sie das Wasser auf den pH-Wert, Gesamtalkalität und Kalziumhärte. Es gibt zwei verschiedene Methoden, die Sie zum Test Ihres Wasser verwenden können.

TESTSTREIFEN: Die Pads auf diesen dünnen Streifen reagieren mit Farbveränderung, wenn Sie sie in das Wasser des Swimming-Whirlpools tauchen. Um fehlerhafte Testergebnisse zu vermeiden, gehen Sie vorsichtig mit den Teststreifen um, wenn Sie sie aus der Verpackung entfernen. Öffnen Sie die Verpackung, schütteln Sie einen Streifen in Ihrer Hand und vermeiden Sie nach Möglichkeit Kontakt mit den anderen Streifen. Verschließen Sie die Verpackung sofort wieder, damit die anderen Streifen keiner Feuchtigkeit ausgesetzt sind. Tauchen Sie den Streifen ins Wasser ein und folgen Sie den Anweisungen der Teststreifen, die je nach Teststreifen variieren können. Achten Sie auf Verfärbungen auf Ihrem Teststreifen und vergleichen Sie diese mit den Angaben auf der Verpackung, um zu bestimmen, ob die Elemente im Wasser neutral, zu hoch oder zu niedrig sind.

TESTSET: Wenn Sie ein Testset verwenden, untersuchen Sie eine Wasserprobe aus Ihrem Swimming-Whirlpool anstelle eines Streifens. Achten Sie darauf, die Anweisungen auf Ihrem Set zu befolgen, die Packung auf das entsprechende Niveau zu befüllen und dann die angewiesene Flüssigkeitsmenge in die Packung tropfen zu lassen. Vergleichen Sie die neue Farbe Ihres Wasser mit der Skala auf dem Set, um zu bestimmen, wie Sie fortfahren müssen. Abhängig davon, welches Set Sie kaufen, können Sie eines der folgenden Elemente testen: Gesamtalkalität, pH-Wert, Chlor, Brom und Kalziumhärte.

4. Passen Sie den pH-Wert und die Gesamtalkalität (TA) mittels Anweisungen auf den Chemikalienflaschen an. Warten Sie 15 Minuten, testen Sie und passen Sie das Element bei Bedarf an.
5. Es kann notwendig sein, erneut zu testen und zusätzlich Chemikalien hinzuzufügen, um die richtigen Werte zu erhalten.
6. Fügen Sie konzentrierte Chlorgranulate (Natriumdichlorisocyanurat) bei erstmaliger Verwendung hinzu, um mit der Desinfektion des Swimming-Whirlpool-Wassers gemäß den Anweisungen auf der Chemikalienflasche zu beginnen. Badegäste dürfen sich nicht im Swimming-Whirlpool aufhalten, bis der Chlorwert auf einen sicheren Wert gefallen ist. Sehen Sie sich dazu die Wasserchemieanweisungen in diesem Abschnitt an. Es ist wichtig, die Chlorgranulate nicht hinzuzugeben, bis der pH-Wert, Alkalität und Kalziumhärte auf ihre entsprechenden Werte angepasst wurden.

HINWEIS: Lesen Sie den Abschnitt „Modellspezifikationen“ dieser Bedienungsanleitung für die richtige Wassermenge Ihres Swimming-Whirlpools, um zu garantieren, dass Sie die richtige Menge an Chemikalien hinzugeben. Wenn Sie Chlor oder nicht chlorhaltige Oxidationsmittel hinzugeben, verteilen Sie es auf der Wasseroberfläche, während die Pumpen laufen. Die Konzentration aktiver Wirkstoffe in den Swimming-Whirlpool-Chemikalien variiert nach Hersteller.



VIDEO-TUTORIALS:
masterspas.com/video-tutorials

▶ VIDEO-TUTORIALS: masterspas.com/video-tutorials

VOR JEDER BENUTZUNG

Testen Sie das Swimming-Whirlpool-Wasser auf richtiges Desinfektionsniveau und passen Sie es gemäß dem richtigen Niveau in den Wasserchemieanweisungen, die in Abschnitt „Wasserpflege - Empfohlene Bereiche“ gefunden werden können, an. Das richtige Niveau muss vor Benutzung des Swimming-Whirlpools vorhanden sein. Badende Personen dürfen nicht in den Swimming-Whirlpool steigen, wenn sich die Chlorwerte außerhalb der sicheren, empfohlenen Bereiche befinden.

NACH DER BENUTZUNG

Testen Sie das Wasser und behandeln Sie es entsprechend, um den richtigen pH-Wert und Chloranteile für weitergehende hygienische Bedingungen nach der Benutzung aufrechtzuerhalten. Die Anzahl an Personen, die den Swimming-Whirlpool benutzen, sowie die Dauer der Benutzung, wird den Chlorwert verringern und dazu führen, dass der Chloranteil unterhalb des Gesamtchlorwertes liegt, was zu einer häufigeren Benutzung von Oxidationsmitteln / chlorfreien Schockbehandlungen führen wird.

3 MAL DIE WOCHE

Testen Sie das Wasser. Passen Sie Desinfektionsmittel, pH-Wert und Alkalität entsprechend gemäß den Anweisungen auf der Flasche des Chemikalienherstellers an. Wenn der Chloranteil niedriger als der Gesamtchlorwert ist, ist eine zusätzliche chlorfreie Schock-/Oxidationsmittelbehandlung notwendig.

EINMAL PRO MONAT

Weichen Sie Ihre regulären Filterelemente über Nacht in einem Behältnis mit Filterreiniger für Swimming-Whirlpools ein und spülen Sie sie dann mit klarem Wasser ab. Für beste Ergebnisse lassen Sie den Filter vor dem Wiedereinsetzen trocknen. (Das EcoPur[®]-Element darf nie in einem Filterreiniger gereinigt werden. Einfach mit Wasser abspülen.) Wenn Sie die Filter reinigen, achten Sie darauf, nie die Pumpen (einschließlich der Umwälzpumpe) laufen zu lassen, ohne die Filter eingesetzt zu haben. Ansonsten kann Schmutz in die Pumpen gezogen werden, was zu unbeabsichtigten Schäden führt. Siehe Reinigung Ihrer Filterelemente in Abschnitt „Wartung“ dieser Bedienungsanleitung für weitere Informationen.

ALLE 180 TAGE

Lassen Sie Ihren Swimming-Whirlpool ab und füllen Sie ihn mit frischem Wasser, installieren Sie ein neues EcoPur[®]-Element, reinigen Sie die regulären Filter und wiederholen Sie das Verfahren zur Inbetriebnahme. Der reguläre Filter muss mindestens einmal pro Jahr ersetzt werden. Im Laufe der Zeit und bei Benutzung durch Personen kann sich ein Biofilm bilden. Chemische Produkte sind erhältlich, um den Biofilm zu entfernen und müssen regelmäßig vor dem Ablassen des Wassers verwendet werden.

NACH BEDARF

Wenn das Wasser trüb aussieht, achten Sie darauf, dass der pH-Wert sich im normalen Bereich befindet und behandeln Sie mit Chlorgranulaten, um den Chloranteil aufrechtzuerhalten. Behandeln Sie mit nicht chlorfreiem Oxidationsmittel, wenn der Chloranteil unterhalb des Gesamtchlorgehalts liegt. Sehen Sie sich immer die Dosierungsempfehlungen des Chemikalienherstellers an, die sich auf dem Behältnis befinden. Der Chloranteil muss gemäß Wasserchemieanweisungen aufrecht erhalten werden.

Ein Entschäumer kann verwendet werden, wenn unverhältnismäßige Schaumbildung auftritt. Zu viel Entschäumer kann zutrübem, milchigem Wasser führen. Dies sind allgemeine Empfehlungen für die Wasserpflege, die sich aufgrund der Benutzung und Personenanzahl im Swimming-Whirlpool ändern können. Abhängig von der Personenanzahl und Nutzungsfrequenz können Ablass- und Wiederbefüllungszeiten wie auch die Frequenz der Reinigung Ihrer Filter variieren.

VERWENDEN SIE NUR SWIMMING-WHIRLPOOL CHEMIKALIEN

Verwenden Sie keine Chemikalien, die für die Verwendung in Swimmingpools bestimmt sind.

Bei einem Swimming-Whirlpool arbeiten Sie mit einem kleinen Volumen heißen Wasser im Vergleich zu einem großen Volumen relativ kühlem Wasser in einem Swimmingpool. Aufgrund dieser Tatsache haben die Chemikalien eine verkürzte Lebensdauer und Bakterien können sich schneller als in einem Swimmingpool vermehren. Ein Swimming-Whirlpool ist anspruchsvoller als ein Pool und benötigt einen pH-Wert, der so neutral wie nur möglich ist (ganz gleich, was zur Reinigung in ihn gegeben wird). Deshalb dürfen nur Chemikalien verwendet werden, die für Swimming-Whirlpools vorgesehen sind. Sehen Sie sich immer die Dosierungsempfehlungen des Chemikalienherstellers an, die sich auf dem Gebinde befinden.

WASSERPFLEGE - FEHLERBEHEBUNG

EN 17125

▶ VIDEO-TUTORIALS: masterspas.com/video-tutorials

PROBLEM	MÖGLICHE URSACHEN	ABHILFEMASSNAHME
CHLORGERUCH	Zu viel Chlor	Wasser mit Oxidationsmittel / nicht chlorhaltiger Schockbehandlung behandeln
	Geringer pH-Wert	pH-Wert bei Bedarf anpassen
WASSERGERUCH	Zu wenig Desinfektionsmittel	Desinfektionsmittelwert mit Chlorgranulat anpassen
	pH-Wert zu hoch / zu niedrig	pH-Wert bei Bedarf anpassen
	Bakterien- und Algenwuchs	Wenn das Desinfektionsmittel bereits angepasst wurde, ist es eventuell notwendig, eine Spülung des Systems durchzuführen
TRÜBES WASSER	Schmutzige Filter oder unzureichende Filtrierung	Filter mit einem Filterreiniger reinigen und Filtrierung anpassen
	Unausgeglichene Wasserchemie	Chemiewerte testen und anpassen
	Altes Wasser	Whirlpool-Wasser ablassen, Oberfläche reinigen und mit gefiltertem Wasser erneut befüllen
TRÜBES UND GRÜNES WASSER	Gesamtalkalität gering	pH-Wert-Verstärker verwenden
	Desinfektionsmittelwert zu niedrig	Oxidationsmittel / nicht chlorhaltige Schockbehandlung anwenden und Desinfektionsmittel anpassen
KLARES, GRÜNES WASSER	Hoher Eisen- oder Kupferanteil	Maskierungsmittel verwenden
	Desinfektionsmittelwert zu niedrig	Oxidationsmittel / nicht chlorhaltige Schockbehandlung anwenden
BRAUNES WASSER	Hoher Eisen- oder Mangananteil	Maskierungsmittel verwenden
SCHAUMBILDUNG	Zu viel Körperöle, Lotionen, Seifen etc.	Geringe Menge Entschäumer und / oder ein Enzymprodukt hinzufügen und Wasserchemie kontrollieren
	Geringe Kalziumhärte	Kalziumhärteverstärker verwenden
	Unausgeglichene Wasserchemie	Chemiewerte testen und anpassen
AUGEN- ODER HAUTIRRITATION	Nicht desinfiziertes Wasser	Wasserchemie gemäß Testergebnisse anpassen
	Gesamtchlorgehalt über 5 ppm	Oxidationsmittel / nicht chlorhaltige Schockbehandlung anwenden
	Schlechtes Desinfektionsmittel / pH-Werte	pH-Wert bei Bedarf anpassen
ASCHAUMABLAGERUNGEN AM WASSERRAND	Körperöle und Schmutz	Verwenden Sie einen Allzweckreiniger, um die Oberfläche des Swimming-Whirlpools zu reinigen, und geben Sie ein Enzymprodukt in das Wasser des Swimming-Whirlpools hinzu
KALKHALTIGE, WEISSE ABLAGERUNGEN	Im Wasser vorhandene Mineralien und Mangel an Maskierungsmittel	Wenn das Wasser des Swimming-Whirlpools abgelassen wird, verwenden Sie einen Allzweckreiniger oder weißen Essig, und wischen Sie den Swimming-Whirlpool mit einem weichen Tuch aus
KORROSION VON METALLBLENDEN	Geringer pH-Wert oder Gesamtalkalität	Wasserchemie kontrollieren und anpassen

HINWEIS: Bitte sehen Sie sich den Abschnitt „Wasserpflege - Empfohlene Bereiche“ an, um die empfohlenen Chemiewerte zu überprüfen.

REGELMÄSSIGE WARTUNGSMASSNAHMEN

EN 17025

▶ VIDEO-TUTORIALS: masterspas.com/video-tutorials

HINWEIS: Es liegt in der Verantwortung des Swimming-Whirlpool-Besitzers diese Wartungsmaßnahmen durchzuführen. Diese Maßnahmen sind nicht von der Swimming-Whirlpool-Garantie abgedeckt.

ABLASSEN DES WASSERS IHRES SWIMMING-WHIRLPOOLS

Aufgrund der Größe des Swimming-Whirlpools empfehlen wir Ihnen, Ihren Swimming-Whirlpool mit einer Tauchpumpe abzulassen. Das Ablassen des Wassers Ihres Swimming-Whirlpools über einen konventionellen Whirlpoolabfluss ist keine gute Option. Wenn Sie das Wasser aus dem Momentum 80 Swimming-Whirlpool ablassen, lassen Sie das Wasser immer von der Whirlpool-Seite ab, bevor Sie die Swimming-Seite ablassen. Das Wasser aus Ihrem Swimming-Whirlpool muss gelegentlich abgelassen und gereinigt werden, um eine sichere und gesunde Umgebung zu gewährleisten. Es wird empfohlen, dass Sie Ihren Swimming-Whirlpool mindestens alle 180 Tage reinigen. Wenn oft viele Personen den Swimming-Whirlpool benutzen, ist eine Reinigung öfters erforderlich.

HINWEIS: Wenn Ihr Swimming-Whirlpool mehrere Elektroanschlüsse benötigt, achten Sie darauf, die Trennschalter für alle Anschlüsse, mit denen die Whirlpool-Geräte verbunden sind, auszuschalten. Siehe Modellspezifikationen und geeignete elektrische Anforderungen für Ihr Modell oder kontaktieren Sie Ihren Elektriker, wenn Sie nicht genau wissen, wie die Elektrik verlegt wurde. Ein Trennschalter oder Netztrennschalter muss immer in Reichweite sein.

Eine achtsame und vorsichtige Planung muss immer vorgenommen werden, wenn Sie den Swimming-Whirlpool bei frostigen Temperaturen ablassen, um zu garantieren, dass der Vorgang schnell ausgeführt wird und dass das Wasser entweder schnell wieder eingefüllt werden kann oder die Schritte zur Vorbereitung auf den Winter sofort ausgeführt werden können. Versuchen Sie, das Wasser während Zeiten abzulassen, in denen die Temperaturen oberhalb des Gefrierpunktes liegen. Überschüssiges Wasser in den Leitungen kann in kurzer Zeit, abhängig von den Temperaturen und Bedingungen, gefrieren. Frierendes Wasser in den Leitungen und Komponenten kann zu Frostschäden führen, die nicht durch die Garantie abgedeckt sind.

SCHRITTE BEI VERWENDUNG EINER TAUCHPUMPE*

1. Senken Sie die Tauchpumpe vorsichtig mit angeschlossenem Schlauch auf den Boden des Swimming-Whirlpools ab und achten Sie darauf, Ihre Swimming-Whirlpool-Oberfläche nicht zu zerkratzen oder einzukerben.
2. Verlegen Sie das Auslassende des Schlauches Ihrer Tauchpumpe zu einem gewünschten Ort mehrere Meter von Ihrem Swimming-Whirlpool entfernt, wo das Wasser vom Sockel, auf dem der Swimming-Whirlpool befestigt ist, weg ablaufen kann.
3. Stecken Sie Ihre Tauchpumpe in die Steckdose und schalten Sie sie ein. Sobald die Tauchpumpe kein Wasser mehr ansaugen kann (erkennbar durch ein Sauggeräusch und kein Wasseraustritt aus dem Auslassschlauch), schalten Sie die Saugpumpe aus und trennen Sie sie vom Netz. Wenn Sie planen, die gesamte Oberfläche Ihres Swimming-Whirlpools vollständig abzuwischen und zu reinigen, verwenden Sie einen Sauger, um restliche Wasserpfützen im Swimming-Whirlpool aufzunehmen.

*Es wird keine Saugpumpe mit dem Swimming-Whirlpool geliefert.

SWIMMING-WHIRLPOOL OBERFLÄCHENPFLEGE

- Entfernen Sie während der Verwendung immer Verschmutzungen und Verunreinigungen im Wasser oder auf der Oberfläche des Swimming-Whirlpools, wenn diese auftreten. Die Verunreinigungen können Bakterien, Algen, Pilze oder einen Biofilm verursachen, wenn sie nicht von der Oberfläche des Swimming-Whirlpools entfernt werden, und führen möglicherweise zur Fleckenbildung.
- Reinigen Sie die Swimming-Whirlpool-Oberfläche, Düsen und andere Regler mit einem weichen Tuch und Swimming-Whirlpool-Oberflächenreiniger, um Rückstände und Ablagerungen auf der Oberfläche des Whirlpools zu entfernen. Für verbleibende Ablagerungen können weißer Essig oder milde Entferner mit einem weichen Tuch verwendet werden. Kontaktieren Sie Ihren lokalen Master Spas-Händler für ordnungsgemäße Swimming-Whirlpool-Reinigungsprodukte.
- Spülen Sie die gereinigte Oberfläche mit frischem Wasser aus Ihrem Gartenschlauch ab und wischen Sie sie mit einem weichen Tuch ab. Dies hilft dabei, verbleibende Reinigungsmittel zu entfernen (da einige zur Schaumbildung aufgrund von Wasser führen, sobald der Swimming-Whirlpool befüllt wurde).
- Verwenden Sie immer eine zugelassene Swimming-Whirlpool-Abdeckung mit Isolierung von Master Spas, um Ihren Swimming-Whirlpool abzudecken, wenn er nicht verwendet wird, insbesondere bei Außeninstallationen, bei denen der Swimming-Whirlpool Wetterbedingungen und der Sonne ausgesetzt ist. Eine konstante und anhaltende Belastung und Verwendung einer nicht genehmigten oder nicht isolierenden Swimming-Whirlpool-Abdeckung kann zu Schäden an der Swimming-Whirlpool-Oberfläche führen, die nicht von der Garantie abgedeckt sind.

BEFÜLLEN IHRES SWIMMING-WHIRLPOOLS

- Wenn Sie den Momentum Swimming-Whirlpool befüllen, befüllen Sie immer zuerst die Swimming-Seite, bevor Sie die Whirlpool-Seite befüllen.
- Siehe Abschnitt „Wasserpflege -Inbetriebnahme“ für genauere Anweisungen.

NICHT TAUCHEN..

REGELMÄSSIGE WARTUNGSMASSNAHMEN

▶ VIDEO-TUTORIALS: masterspas.com/video-tutorials

HINWEIS: Es liegt in der Verantwortung des Swimming-Whirlpool-Besitzers diese Wartungsmaßnahmen durchzuführen. Diese Maßnahmen sind nicht von der Swimming-Whirlpool-Garantie abgedeckt.

REINIGUNG DER DÜSEN



Die Mehrzahl der Düsen in Ihrem Swimming-Whirlpool kann individuell ein- und ausgeschaltet werden. Wenn eine der Düsen schwer zu drehen ist, müssen Sie die Düse zur Reinigung zu entfernen, da Körner / Sand und Mineralablagerungen vorhanden sein können.

Die Düsen in Ihrem Swimming-Whirlpool können zur Reinigung entfernt werden, indem Sie sie entgegen dem Uhrzeigersinn drehen, bis sie losgelöst sind, und Sie sie dann herausziehen können.

SO REINIGEN SIE DIE DÜSEN: Legen Sie die Düse(n) in einen Behälter und tauchen Sie sie vollständig in weißen Essig. Lassen Sie die Düse(n) über Nacht einweichen und spülen Sie sie dann mit Wasser ab. Es ist eventuell notwendig, Körner und Ablagerungen vom weißen Düsengehäuse (befestigt in der Swimming-Whirlpool-Oberfläche) mit einer kleinen Borstenbürste zu entfernen.



EN 17125, Finger nicht in Massagedüse stecken

REINIGUNG DER UMLENKVENTILE



Mineralablagerungen, Körner und Sand können im Laufe der Zeit in die Innenteile der Umlenkventile gelangen. Es kann schwer sein, die Umlenkventile zu drehen, oder sie lassen sich überhaupt nicht drehen.

VORSICHT – SCHALTEN SIE DEN SWIMMING-WHIRLPOOL AUS, BEVOR SIE MIT DER WARTUNG FORTFAHREN.

BEFOLGEN SIE DIE NACHFOLGENDEN SCHRITTE:

1. Entfernen Sie den Griff von der Oberseite des Umlenkventils, indem Sie den Griff greifen und ihn mit einer Schaukelbewegung herausziehen.
2. Drehen Sie den Deckel entgegen dem Uhrzeigersinn. Es ist eventuell notwendig, ein sauberes Tuch über den Deckel zu legen und ihn mit einem Schraubenschlüssel zu drehen.
3. Der Deckel, die Innenrotorbaugruppe und der Griff können nach der Loslösung aus der weißen Leitungsanbringung herausgezogen werden.
4. Wischen Sie die Innenrotorbaugruppe nach unten ab, die am Deckel und Griff angebracht ist.
5. Weichen Sie die Innenrotorbaugruppe in weißem Essig ein.
6. Die Innenseite der weißen Leitungsanbringung muss auch abgewischt werden. Wenn die Oberfläche der weißen Leitung zu rau geworden ist, können Sie nasses, feines Sandpapier nehmen und es damit glätten.
7. Spülen Sie die innen liegenden Komponenten des Umlenkventils aus. Überprüfen Sie den O-Ring auf Risse oder Verdickung und geben Sie Silikonschmiermittel darauf. Danach wieder zusammenbauen.

HINWEIS: Es ist hilfreich, das Umlenkventil nur zu drehen, wenn die Pumpe nicht eingeschaltet ist. Reinigen Sie Ihr Umlenkventil immer dann, wenn Sie das Wasser aus Ihrem Swimming-Whirlpool ablassen. Siehe Ablassen des Wassers aus Ihrem Swimming-Whirlpools im Abschnitt Regelmäßige Wartungsmaßnahmen.

REGELMÄSSIGE WARTUNGSMASSNAHMEN

▶ VIDEO-TUTORIALS: masterspas.com/video-tutorials

HINWEIS: Es liegt in der Verantwortung des Swimming-Whirlpool-Besitzers diese Wartungsmaßnahmen durchzuführen. Diese Maßnahmen sind nicht von der Swimming-Whirlpool-Garantie abgedeckt.

PFLEGE DER LAMINAR FLOW-DÜSEN

Um Ihre Laminar Flow-Düsen ordnungsgemäß zu betreiben, folgen Sie diesen Schritten:

1. Schalten Sie die Laminar Flow-Düsen aus.
2. Entfernen Sie den Außenring, indem Sie die Vorderseite entgegen dem Uhrzeigersinn drehen.
3. Wenn nur die Laminar Flow-Düsenbaugruppe herauspringt: Spülen Sie sie aus und überprüfen Sie sie.
Oder falls sich nur der äußere Ring ablöst: Entfernen Sie die inneren Düseneinlagen mit einer Nadelzange und überprüfen Sie sie.



ODER



4. Reinigen Sie den Luftverteiler auf der Rückseite der Düseneinlage oder der Laminar Flow-Düsenbaugruppe, so dass alle Löcher frei von Verunreinigungen sind.
5. Bringen Sie die Düseneinlagen oder -baugruppe und den Außenring erneut an, indem Sie es eindrücken und im Uhrzeigersinn drehen, bis es stoppt.



EN 17125, Finger nicht in Massagedüse stecken

HINWEIS: Um eine vorzeitige Beschädigung Ihrer Swimming-Whirlpool-Abdeckung und möglicherweise Wasseraustritt aus dem Swimming-Whirlpool über die Unterseite der Abdeckung zu vermeiden, drehen Sie die Laminar Flow-Düsen immer nach unten, so dass das Wasser aus ihnen nicht die Abdeckung berührt, wenn die Abdeckung geschlossen ist. Schalten Sie die Düsen nicht vollständig aus. Dies kann zur Ansammlung von stehendem Wasser in der Wasserleitung führen, wenn es nicht oft verwendet wird.

REINIGUNG IHRER FILTERELEMENTE

Die Filterelemente sind eines der wichtigsten Komponenten Ihres Swimming-Whirlpools. Sie sind nicht nur für sauberes Wasser wichtig; sie verlängern auch die Nutzungsdauer der Swimming-Whirlpool-Ausrüstung und helfen unnötige Wasserwechsel und erneute Aufheizung zu vermeiden. Ihre Filterelemente müssen regelmäßig, mindestens einmal im Monat bei normaler Verwendung, gereinigt werden. Bei häufigerer Benutzung, schlechter Wasserqualität und / oder hohem ungelöstem Festkörperanteil im Wasser, müssen die Filter öfter gereinigt werden. Es wird empfohlen, die Filterelemente nach der Reinigung vollständig trocken zu lassen. Aus diesem Grund ist es ideal, ein Ersatzset von Filtern für die Filterreinigungsintervalle zur Hand zu haben.

1. Schalten Sie den Swimming-Whirlpool aus, bevor Sie die Filter warten. Lassen Sie den Swimming-Whirlpool nie eingeschaltet, wenn die Filter laufen. Schmutz kann in das Leitungssystem gelangen und zu Beschädigungen führen.
2. Entfernen Sie große oder schwimmende Schmutzteile vom Filterbereich. Gleichen Sie als nächstes Ihr Filtergehäuse mit den folgenden Fotos auf der nächsten Seite ab, um die Schritte zur Entfernung des/der Filterelements/ Filterelemente abzuschließen.

REGELMÄSSIGE WARTUNGSMASSNAHMEN

HINWEIS: Es liegt in der Verantwortung des Swimming-Whirlpool-Besitzers diese Wartungsmaßnahmen durchzuführen. Diese Maßnahmen sind nicht von der Swimming-Whirlpool-Garantie abgedeckt.

Wenn Sie das Gehäuse anheben, heben Sie es nicht so hoch an, da Sie sonst der schwimmende Überlaufeingang abbrechen können. Beschädigungen am Überlaufeingang sind von der Garantie ausgeschlossen.

Filterüberlauf mit Doppelfilter-Frontzugang



Schieben Sie die Blende nach oben und langsam heraus, um sie zu entfernen



Lassen Sie den Überlaufeingang Richtung Filter zurückfallen, wenn Sie das Filtergehäuse entfernen.



Ziehen Sie die Siphonplatte aus Kunststoff zum Entfernen nach oben



Drehen Sie den Filter entgegen dem Uhrzeigersinn um ihn zu entfernen

Filterüberlauf mit Einzelfilter-Frontzugang



Schieben Sie die Blende nach oben und langsam heraus, um sie zu entfernen



Lassen Sie den Überlaufeingang Richtung Filter zurückfallen, wenn Sie das Filtergehäuse entfernen.



Ziehen Sie die Siphonplatte aus Kunststoff zum Entfernen nach oben



Drehen Sie den Filter entgegen dem Uhrzeigersinn um ihn zu entfernen

Filterüberlauf mit oberem Zugang



Filterkappe entfernen



Drehen Sie die Filter entgegen dem Uhrzeigersinn um sie zu entfernen

Vane Teleweir Filtergehäuse



Ziehen Sie nach oben, um die Schwimmerbaugruppe zu entfernen



Drehen Sie die Filter entgegen dem Uhrzeigersinn um sie zu entfernen

REINIGUNG IHRER FILTERELEMENTE (Fortführung)

3. Spritzen Sie mit einem Gartenschlauch alle Elemente unter Druck ab. Die Standard-Filterelemente müssen monatlich in einem Filterreiniger getränkt werden. Weichen Sie ein EcoPur® -Element nicht in einem Filterreiniger ein. Das EcoPur® -Element darf nur mit frischem, klarem Wasser bei Bedarf gereinigt werden. Sprechen Sie mit Ihrem Master Spas-Händler über Details zur Reinigung und / oder Filterersatzempfehlungen.
4. Das EcoPur® -Element muss alle 6 Monate ersetzt werden. Der Standardfilter muss regelmäßig gereinigt werden und hält für gewöhnlich ungefähr 1 Jahr. Die Personenanzahl im Whirlpool, Nutzungshäufigkeit und Wasserqualität beeinflussen die Nutzungsdauer der Filter und erfordern häufigere Wechsel und Ersatz.

REGELMÄSSIGE WARTUNGSMASSNAHMEN

▶ VIDEO-TUTORIALS: masterspas.com/video-tutorials

HINWEIS: Es liegt in der Verantwortung des Swimming-Whirlpool-Besitzers diese Wartungsmaßnahmen durchzuführen. Diese Maßnahmen sind nicht von der Swimming-Whirlpool-Garantie abgedeckt.

REINIGUNG DES TRANSPARENTEN ACRYLTRENNERS (Momentum)

- Die Oberfläche muss zuerst mit sauberem Wasser abgespült werden, um lose Abriebstoffe zu entfernen. Die transparente Acrylplatte muss dann leicht mit einer milden Seife / Wasserlösung eingerieben werden und zum Schluss mit sauberem Wasser abgespült werden. Achten Sie darauf, keine Seifenrückstände im Swimming-Whirlpool zu lassen, da dies dazu führen könnte, dass das Wasser des Swimming-Whirlpools während des Betriebs anfängt zu schäumen.
- Trocknen Sie alles mit einem sauberen und weichen Baumwolltuch. Vermeiden Sie harte, raue Tücher oder Papiertücher, da sie feine Kratzer auf der Acryloberfläche hinterlassen können.
- Verwenden Sie keine aggressiven Lösungen (Lackverdünner, Benzin, Aceton etc.) auf der transparenten Acrylplatte. Diese Produkte können Beschädigungen an der Platte hervorrufen, die noch Tage oder Wochen danach nicht sichtbar sind.
- Fensterglas-Reinigungsmittel werden nicht empfohlen. Reinigungsprodukte mit jeglicher Art abrasiven Materials dürfen nicht verwendet werden.

PFLEGE DER ACRYL-LED-GELÄNDER

Achten Sie besonders auf die Acryl-LED-Geländer, damit sie ihr attraktives Erscheinungsbild und Haltbarkeit für die Nutzungsdauer Ihres Swimming-Whirlpools erhalten.

- Wischen Sie das Geländer während des Ablassens des Wassers und des Reinigungsprozesses mit einem milden Geschirrspülmittel oder Whirlpool-Oberflächenreiniger sowie einem sauberen und weichen Tuch ab. Wenden Sie dabei leichte Kraft an. Mit sauberem Wasser abspülen und mit einem trockenen weichen Tuch abtupfen. Entfernen Sie so viel Seifenrückstände wie nur möglich vom Swimming-Whirlpool, um Schaumbildung beim erneuten Befüllen zu vermeiden.
- Ablösungs- und Mineralakkumulation (d. h. Kalzium) können mit weißem Essig und einem weichen Tuch entfernt werden. Mit klarem Wasser abspülen und mit einem weichen Tuch abtupfen.
- Behalten Sie den Oberflächenglanz des Acryls bei und entfernen Sie Kratzer durch gelegentliches Polieren mit einem Kunststoffreiniger und Poliermittel. Bringen Sie eine dünne gleichmäßige Schicht mit einem sauberen weichen Tuch auf und polieren Sie es leicht mit einem Baumwolltuch ein. Dann mit einem feuchten, weichen Tuch abwischen. Dies wird empfohlen, nachdem das Wasser des Swimming-Whirlpools für die Reinigung abgelassen wurde.
- Um tiefere Kratzer zu entfernen, schleifen Sie zuerst leicht mit nassem Sandpapier mit 400-Körnung und viel Wasser. Spülen Sie das Sandpapier dabei oft ab. Befolgen Sie als nächstes die Schritte zum Auftragen der Kunststoffpolitur weiter oben (falls notwendig, wenn das Wasser des Swimming-Whirlpools abgelassen ist).

HINWEIS: Verwenden Sie kein Fensterreinigerspray, Küchenschuermittel oder Lösungen, wie Aceton, Benzin oder Lackverdünner. Das helle Geländer ist nur begrenzt gegen Isopropanol mit bis zu 50 % Konzentration widerstandsfähig. Falls Sie es dennoch verwenden, begrenzen Sie die Anwendungszeit, um Schäden zu vermeiden, und nutzen Sie ein Isopropanol mit weniger als 50 % Konzentration.

PFLEGE IHRER SWIMMING-WHIRLPOOL KISSEN

- Ihre Swimming-Whirlpool-Kissen müssen regelmäßig abgespült werden, um chemische Rückstände zu entfernen. Dies hilft dabei, die Nutzungsdauer der Kissen zu verlängern und verringert deren Abnutzung (d. h. Verfärbung, Steifheit und Abblättern des Materials).
- Wenn der Swimming-Whirlpool für eine gewisse Zeit nicht verwendet wird, können die Kissen entfernt und abgespült werden, um ihre Nutzungsdauer zu verlängern.

HINWEIS: Decken Sie den Swimming-Whirlpool 15 Minuten lang nicht ab, nachdem Sie Chemikalien hinzugegeben haben, da sie sich bildenden Gase zu Beschädigungen führen können.

REGELMÄSSIGE WARTUNGSMASSNAHMEN

 VIDEO-TUTORIALS: masterspas.com/video-tutorials

HINWEIS: Es liegt in der Verantwortung des Swimming-Whirlpool-Besitzers diese Wartungsmaßnahmen durchzuführen. Diese Maßnahmen sind nicht von der Swimming-Whirlpool-Garantie abgedeckt.

kontaktieren, um die Wartung für Sie durchzuführen.

PFLEGE VON EDELSTAHL

Master Spas verwendet Edelstahl in einer Reihe unserer Swimming-Whirlpools. Seine dauerhafte Schönheit und Widerstandsfähigkeit gegenüber Korrosion macht es zu einem exzellenten Material für Geländer und Düsenoberflächen. Bei richtiger Pflege behält es seinen Glanz für viele Jahre. Alle Edelstahlsorten können bei den richtigen Gegebenheiten korrodieren. Deshalb haben wir Ihnen eine Anleitung mitgegeben, wie Sie die Edelstahlkomponenten in Ihrem Swimming-Whirlpool pflegen können. Edelstahl erhält seine Widerstandsfähigkeit gegenüber Korrosion durch Bildung einer sehr dünnen transparenten Schicht auf der Metalloberfläche, wenn diese Sauerstoff ausgesetzt wird. Diese Schicht kann durch raue Materialien wie Stahlwolle, Sandpapier und andere Reinigungsmaterialien beschädigt werden. Chlorsalze, Sulfide oder andere rostende Metalle können diese dünne Schicht auch zerfressen und das Metall Korrosion aussetzen. Das beste Mittel, um Korrosion auf Edelstahlkomponenten in Ihrem Swimming-Whirlpool zu bekämpfen, ist es, dass der Edelstahl sauber und frei von chemischen Ablagerungen ist.

Immer:

- Mit frischem, klarem Wasser regelmäßig reinigen.
- Roststellen so schnell wie möglich bei Auftreten mit Essig oder einem Messing-, Silber oder Chromreiniger entfernen.
- Guten Kfz-Reinigungswachs für zusätzlichen Schutz auftragen.
- Die Abdeckung für mindestens 15 Minuten nicht auf den Whirlpool legen, nachdem Chemikalien in das Swimming-Whirlpool-Wasser gegeben wurden.

Niemals:

- Mit Mineralsäure oder Bleichmittel, Stahlwolle oder einem anderen rauen Material reinigen.
- Edelstahl nie mit Eisen, Stahl oder anderen Metallen in Kontakt kommen.
- Die Abdeckung sofort schließen, nachdem zusätzliche Chemikalien ins Wasser hinzugegeben wurden.

HINWEIS: Bei Nichteinhaltung der richtigen Pflege der Edelstahlkomponenten kann es zur Rostbildung kommen. Rost ist nicht von der Garantie abgedeckt.

HINWEIS: Decken Sie den Swimming-Whirlpool 15 Minuten lang nicht ab, nachdem Sie Chemikalien in das Wasser gegeben haben, da die sich bildenden Gase zu unbeabsichtigten Beschädigungen führen können. Bei größeren Dosierungen kann es länger dauern, bis sich das Gas verflüchtigt hat. Es wird empfohlen, dass Sie das Wasser des Swimming-Whirlpools häufiger kontrollieren, um kleinere Dosierungen bei Bedarf hinzuzugeben, verglichen mit eher großen Dosierungen, die weniger häufig hinzugegeben werden.

PFLEGE IHRES SWIMMING-WHIRLPOOL SCHRANKS

Der Swimming-Whirlpool-Schrank ist aus UV-beständigem Material hergestellt. Der Schrank benötigt nur regelmäßige Reinigung mit einem Wasserstrahl aus einem Gartenschlauch. Falls notwendig, verwenden Sie eine milde Seife und Wasser mit einem weichen Tuch, um die Schrankoberfläche abzuwischen. Gründlich abspülen.

REGELMÄSSIGE WARTUNGSMASSNAHMEN

 VIDEO-TUTORIALS: masterspas.com/video-tutorials

HINWEIS: Es liegt in der Verantwortung des Swimming-Whirlpool-Besitzers diese Wartungsmaßnahmen durchzuführen. Diese Maßnahmen sind nicht von der Swimming-Whirlpool-Garantie abgedeckt.

PFLEGE IHRER SWIMMING-WHIRLPOOL ABDECKUNG

Decken Sie Ihren Swimming-Whirlpool immer mit einer zugelassenen und isolierten Swimming-Whirlpool-Abdeckung von Master Spas ab. Lassen Sie die Swimming-Whirlpool-Abdeckung auf dem Whirlpool, um Hitzeverlust während des Heizens des Swimming-Whirlpools zwischen den Nutzungszeiten zu minimieren (aber nicht während der Swimming-Whirlpool verwendet wird). Dies wird den Energieverbrauch stark senken und dazu führen, dass sich der Swimming-Whirlpool schneller aufheizt. Wasserverlust und die Verwendung von Chemikalien wird auch verringert.

- Gehen Sie sicher, dass die Abdeckung gemäß Anweisungen des Herstellers richtig montiert ist, um eine maximale Isolierung zu gewährleisten.
- Gehen Sie sicher, dass Sie alle Gurte der Abdeckung nach jeder Nutzung arretieren.
- Setzen Sie den Swimming-Whirlpool nicht direkter Sonneneinstrahlung ohne Abdeckung aus. Die Hitze und UV-Strahlung bei direkter Sonneneinstrahlung können die ungeschützte Oberfläche des Swimming-Whirlpools beschädigen sowie die Swimming-Whirlpool-Steuerungen und Armaturen beschädigen oder verfärben.
- Siehe Abdeckungsanleitungen für detaillierte Anweisungen zur richtigen Abdeckungspflege. Reinigen Sie die Abdeckung mindestens einmal im Monat mit milder Seife und Wasser. Spülen Sie gründlich mit frischem Wasser, um Verunreinigungen und Seifenreste zu entfernen. Falls Schimmel- / Pilzverfärbung aufgetreten ist (insbesondere an der Unterseite der Abdeckung), mischen Sie Bleichmittel und Wasser und entfernen Sie es mit einem weichen Tuch. Gründlich mit frischem Wasser nach der Reinigung abspülen.
- Lassen Sie die Abdeckung für 15 Minuten geöffnet, nachdem Sie Chemikalien in das Wasser gegeben haben, um übermäßige Gasbildung und Beschädigungen zu vermeiden.
- Wenn der Swimming-Whirlpool verwendet wird, muss die Abdeckung an einem sauberen, trockenen Ort platziert werden. Andernfalls kann es Schmutz und Bakterien aufnehmen. Abdeckungen dürfen nicht auf Holztische oder Holzböden gelegt werden, da sie eventuell das Holz verfärben können.
- Die Verwendung eines Abdeckungshebers oder einer andere Vorrichtung garantiert, dass die Abdeckung nicht in Kontakt mit dem Boden kommt und sauber bleibt (insbesondere die Oberfläche in unmittelbarer Nähe zur Wasseroberfläche des Swimming-Whirlpools). Die Abdeckung muss an einem Ort verwahrt werden, wo sie nicht beschädigt werden kann oder selbst Beschädigungen verursacht.

HINWEIS: Wenn Ihr Swimming-Whirlpool für einen längeren Zeitraum ohne Wasser bleibt, legen Sie die Abdeckung nicht direkt auf die Oberfläche des Swimming-Whirlpools (verschlossen und abgedichtet). Legen Sie stattdessen einen 1Zoll hohen Block mit hoher Dichte zwischen Abdeckung und Swimming-Whirlpool. Dies ermöglicht Belüftung, um Schimmelbildung zu vermeiden, während der Swimming-Whirlpool leer ist.

HINWEIS: Die Garantie der Abdeckung ist nicht Teil der eingeschränkten Garantie, die mit dem Swimming-Whirlpool erteilt wird. Sie wird durch den Hersteller der Abdeckung ausgestellt und nicht durch Master Spas. Überprüfen Sie die Schilder und Kennzeichen auf Ihrer Abdeckung, um den Hersteller zu bestätigen, und sehen Sie sich die Pflege-, Wartungs- und Garantieinformationen des Herstellers an. Ihr Händler kann Ihnen diese Details mitteilen.

HINWEIS: Verwenden Sie immer die Wasserfunktionsteuerungen, um den Wasserfluss zu verringern, so dass die Wasserfunktionen nicht auf die Abdeckung treffen, wenn die Abdeckung geschlossen ist. Schalten Sie sie nicht vollständig ab.

PFLEGE IHRES OZONSYSTEMS

Der Ozonschlauch und das Rückschlagventil, das den Ozongenerator und den Ozoninjektor verbindet, müssen alle 12 Monate nach Bedarf überprüft und/oder ersetzt werden. Abhängig vom Zustand der Luft, die in den Ozongenerator gelangt, können Ozonschlauch und Rückschlagventil schneller altern. Diese regelmäßige Wartung wird durch die Swimming-Whirlpool-Garantie nicht abgedeckt. Wir empfehlen, dass Sie Ihren Master Spas-Händler oder Service-Unternehmen

REGELMÄSSIGE WARTUNGSMASSNAHMEN

▶ VIDEO-TUTORIALS: masterspas.com/video-tutorials

HINWEIS: Es liegt in der Verantwortung des Swimming-Whirlpool-Besitzers diese Wartungsmaßnahmen durchzuführen. Diese Maßnahmen sind nicht von der Swimming-Whirlpool-Garantie abgedeckt.

PFLEGE VON ÜBUNGSAUSRÜSTUNG

Mit Ihrem enthaltenen* Übungsausrüstungs-Zubehörpaket können Sie einfach in Ihrem Garten üben. Das Set befindet sich in einer Box im Swimming-Whirlpool-Schrank ganz in der Nähe der Bedienungsanleitung und den Dokumenten zur Garantie des Herstellers. Es befinden sich befestigte Clips an der Oberfläche, die zur Befestigung der Ruderausrüstung am Swimming-Whirlpool verwendet werden. Diese Clips befinden sich entlang der Seiten Ihres Swimming-Whirlpools neben den Handläufen, die um den Rand des Swimming-Bereichs verlaufen. Achten Sie darauf, die enthaltenen Anweisungsmaterialien über die Verwendung dieser Ausrüstung in Ihrem Swimming-Whirlpool zu lesen.

VORSICHT: Lassen Sie Übungsausrüstung nicht im Swimming-Whirlpool, wenn es nicht verwendet wird. Setzen Sie die Übungsausrüstung außerhalb des Swimming-Whirlpools keiner Sonneneinstrahlung und UV-Strahlung aus. Bei Nichteinhaltung der oben genannten Anweisungen kann es zu Unfällen kommen.

VORSICHT: Überprüfen Sie die Übungsausrüstung vor jeder Verwendung auf Abnutzung und einen unsicheren Zustand. Verwenden Sie es nicht, wenn signifikante Abnutzung und ein unsicherer Zustand vorliegt (d. h. Risse und Brüche im Gurtmaterial aufgrund der Verwendung, Wasserbedingungen und Pflege). Ersatzübungssets können über Ihren Master Spas-Händler gekauft werden. Bei Nichteinhaltung der oben genannten Anweisungen kann es zu Unfällen kommen.

*Das Übungsausrüstungspaket ist nicht ab Werk für einige Therapool-Modelle verfügbar. Wenn Sie dieses Paket kaufen wollen, kontaktieren Sie bitte Ihren Master Spas-Händler.

FEHLERBEHEBUNGEN BEI IHREM WHIRLPOOL

HINWEIS: Bei Verdrahtung außerhalb der USA und Kanada wird GFCI eventuell als RCD (Fehlerstrom-Schutzschalter) bezeichnet. Gehen Sie sicher, dass alle elektrischen Vorschriften befolgt werden.

GFCI LÖST AUS

Ein FI-Schutzschalter (GFCI) wird gemäß nationalen elektrischen Vorschriften für Ihren Schutz benötigt. Das Auslösen des GFCI kann durch eine Komponente des Whirlpools oder durch ein elektrisches Problem verursacht werden. Elektrische Probleme beinhalten, sind aber nicht beschränkt auf, einen defekten FI-Schutzschalter, eine Whirlpool-Komponente, Stromschwankungen und/oder eine unsachgemäße Verkabelung. Wenn es sich um einen neuen Elektroanschluss und GFCI-Installation handelt, wird ein sofortiges Auslösen des FI-Schutzschalters wahrscheinlich durch eine unsachgemäße Verdrahtung des Neutralleiters vom GFCI zum Whirlpool hervorgerufen. Es kann notwendig sein, einen Elektriker zu kontaktieren, wenn Ihr Master Spas-Händler dies empfiehlt.

DER WHIRLPOOL FUNKTIONIERT NICHT

1. Kontrollieren Sie das Bedienfeld auf Meldungen. Wenn eine Meldung vorhanden ist, sehen Sie sich den Diagnoseabschnitt zu diesem Whirlpool-Modell an. Dort finden Sie die Bedeutung der Meldung und welche Maßnahme vorgenommen werden muss.
2. Wenn keine Meldung auf dem Bedienfeld vorhanden ist und das Bedienfeld vollständig dunkel (aus) ist, versuchen Sie den FI-Schutzschalter zurückzusetzen.



Der GFCI muss sich in einer wettersicheren Box in der Nähe des Whirlpools, aber nicht näher als 5 Fuß, befinden.

Wenn der Whirlpool nicht reagiert oder der FI-Schutzschalter weiterhin auslöst, kontaktieren Sie Ihren lokalen Master Spas-Händler oder Service-Unternehmen.

WHIRLPOOL HEIZT NICHT

Wenn das Whirlpool-Heizgerät nicht funktioniert, wird in der Mehrzahl der Fälle der FI-Schutzschalter ausgelöst. Wenn der Whirlpool nicht heizt und den Schutzschalter nicht ausgelöst hat, folgen Sie bitte diesen Schritten:

1. Überprüfen Sie die Solltemperatur des Wasser am Bedienfeld, um sicherzugehen, dass sie auf die gewünschte Temperatur über der aktuellen Wassertemperatur eingestellt ist.
2. Überprüfen Sie den „Heizmodus“, in dem der Whirlpool eingestellt ist. Der Whirlpool muss im Standardmodus oder Bereitschaftsmodus, abhängig vom Modell, eingestellt werden.
3. Kontrollieren Sie das Bedienfeld auf Wärmeanzeige. Wenn die Wärmeanzeige aktiviert ist, warten Sie eine angemessene Zeit (mindestens 1 Stunde), um zu sehen, ob die Wassertemperatur steigt.
4. Wenn die Wärmeanzeige nicht eingeschaltet bleibt, muss das System eine Meldung anzeigen, weshalb es nicht heizt. Kontrollieren Sie das Bedienfeld auf Diagnosemeldungen. Sehen Sie sich dazu den Abschnitt zur Whirlpool-Steuerung mit der Bezeichnung „Systembezogene Meldungen“ an. Folgen Sie den Schritten, um die Meldung zu beheben.
5. Kontrollieren Sie das Bedienfeld auf aktivierte Beleuchtungen. Warten Sie eine angemessene Zeit (mindestens 1 Stunde), um zu sehen, ob die Wassertemperatur steigt.
6. Setzen Sie den Strom am Whirlpool am FI-Schutzschalter zurück.
7. Wenn der Whirlpool nicht heizt, kontaktieren Sie Ihren lokalen Master Spas-Händler oder Service-Unternehmen.

WASSERTEMPERATUR LIEGT ÜBER DER SOLLTEMPERATUR (HITZESTAUUNG)

Da die Swimming-Whirlpools von Master Spas gut isoliert und gebaut sind, um strenge Energiestandards zu erfüllen, kann es zu Hitzestauung kommen. Dies bedeutet, dass die gemessene Temperatur des Wassers in Ihrem Swimming-Whirlpool höher liegen wird, als die Solltemperatur in Ihrem Bedienfeld. Hitzestauung kann auftreten, wenn die Außentemperaturen moderat bis warm werden oder wenn Ihre Filterzyklusdauer über die Standardeinstellungen angepasst wurde. Sie können die Stauung beenden, indem Sie:

- 1. Ihre Abdeckung belüften.** Legen Sie ein gefaltetes Tuch von ungefähr 3/4 Zoll (2 cm) Dicke unter alle vier Ecken der Abdeckung, bevor Sie die Abdeckung arretieren.
- 2. Ihre Abdeckung öffnen.** Das Öffnen der Abdeckung über Nacht wird das Wasser bei Bedarf auch schnell abkühlen lassen.
HINWEIS: Lassen Sie nie eine Swimming-Whirlpool-Abdeckung geöffnet und unbeaufsichtigt.
- 3. Alle Luftregler öffnen.** Lassen Sie für kurze Zeit alle Luftregler während kühlerer Tageszeiten oder in der Nacht offen. Stellen Sie auch Ihre Filterzyklen für einen Betrieb während dieser Zeiten ein.
HINWEIS: Wenn das Hitzestauungsproblem gelöst wurde, schließen Sie die Luftregler, wenn Sie den Swimming-Whirlpool nicht verwenden, um den Energie- und Chemikalienverbrauch zu senken.
- 4. Die Länge Ihrer Filterzyklen verringern.** Die Standarddauer beträgt gewöhnlich 4 Stunden für die Filterung pro Tag (entweder 2 Stunden zwei Mal täglich oder eine 4-stündige Filterdauer, je nach Uhrzeit des Tages).
- 5. Ihren lokalen Master Spas-Händler für zusätzliche Anleitung aufsuchen.** Hitzestauung kann bei gut isolierten Swimming-Whirlpools auftreten und hängt von der Umgebung, in der der Swimming-Whirlpool installiert ist sowie den Gerätelaufzeiten, wie verlängerten Filterzykluszeiten, ab (insbesondere bei Systemen, die Massagepumpe 1 mit niedriger Geschwindigkeit für Filtrierung und Heizung verwenden). Es ist aber kein Indiz dafür, dass ein Problem mit dem Swimming-Whirlpool vorliegt.

PUMPE(N) FUNKTIONIERT / -EN NICHT

- 1. Drücken Sie die „Jets“-Schaltfläche auf Ihrem Bedienfeld.**

Wenn Sie hören, dass die Pumpen versuchen sich zu bewegen:

- A. Überprüfen Sie, dass alle Scheibventile geöffnet sind.**
- B. Die Pumpe muss vielleicht vorbereitet werden (Priming).**

Sehen Sie sich den Abschnitt Installationsanweisungen an. Wenn Sie keine Geräusche der Pumpe hören, kontaktieren Sie Ihren lokalen Master Spas-Händler oder Service-Unternehmen.

SCHLECHTE LEISTUNG DER DÜSEN

- 1. Gehen Sie sicher, dass die Pumpe funktioniert.**
- 2. Überprüfen Sie, ob der Wasserstand ausreichend ist (mindestens auf Mindestsicherheitsniveau auf dem Aufkleber in der Nähe des Filters).**
- 3. Gehen Sie sicher, dass die Düsen und die Luftregler offen sind.**
Siehe Glossar des Abschnitts Swimming-Whirlpool-Technik.

VORBEREITUNG AUF DEN WINTER & EINLAGERUNG IHRES SWIMMING-WHIRLPOOLS

VORBEREITUNG AUF DEN WINTER FÜR IHRE SWIMMING-WHIRLPOOL

Ihr Swimming-Whirlpool ist dazu ausgelegt, das ganze Jahr über und bei jedem Wetter genutzt zu werden.

Wenn Sie sich allerdings dazu entscheiden, Ihren Swimming-Whirlpool im Winter nicht zu verwenden, müssen Sie ihn ablassen und den Schritten zur Vorbereitung auf den Winter weiter unten folgen.*

HAFTUNGSAUSSCHLUSS: *Master Spa empfiehlt es nicht, Ihren Swimming-Whirlpool winterfest zu machen. Wenn Sie ihn dennoch winterfest machen wollen, sind daraus resultierende Schäden nicht von der Garantie des Swimming-Whirlpools abgedeckt.*

1. Lassen Sie das Wasser aus Ihrem Swimming-Whirlpool ab. Sehen Sie sich die Anweisungen für reguläre Wartungsverfahren an.
2. Verwenden Sie einen Sauger, um den restlichen Wasseranteil aus Ihrem Swimming-Whirlpool zu holen.
3. Entfernen Sie die Zugriffsabdeckungen vom Ausrüstungsbereich.
4. Lösen Sie alle Pumpenverbindungen.
5. Entfernen Sie den Stecker zur Vorbereitung auf den Winter von der Oberseite der Pumpe(n), falls vorhanden.
6. Schalten Sie Ihren Sauger in den Blasmodus. Führen Sie den Schlauch in den Stutzen jeder Düse ein und blasen Sie das restliche Wasser aus den Leitungen in das Innere des Swimming-Whirlpools. Ein ungiftiges Frostschutzmittel für RV-Wasserleitungen kann verwendet und in die Düsen in jedem Sitz Ihres Swimming-Whirlpools gegeben werden, um Frostschäden zu vermeiden. Achten Sie darauf, das System gründlich durchzuspülen, bevor Sie es in Betrieb nehmen.
7. Nachdem dies abgeschlossen ist, verwenden Sie den Sauger, um restliches Wasser im Swimming-Whirlpool und Ausrüstungsbereich zu entfernen.
8. Reinigen Sie den Swimming-Whirlpool mit einem weichen Tuch und einem nicht scheuernden Swimming-Whirlpool-Oberflächenreiniger.
9. Setzen Sie die Zugriffsabdeckungen wieder ein.
10. Decken Sie den Swimming-Whirlpool ab, um zu verhindern, dass Wasser in ihn gelangt, und kontrollieren Sie den Swimming-Whirlpool regelmäßig, um sicherzugehen, dass kein Wasser in ihn gelangt und sich ansammelt. Swimming-Whirlpool-Abdeckungen sind ein hervorragendes Isoliermaterial, können aber auch dazu führen, dass Niederschlag in den Swimming-Whirlpool gelangt. Aus diesem Grund ist es äußerst ratsam den Swimming-Whirlpool auch mit einer wasserdichten Plane während der Vorbereitung auf den Winter abzudecken. Es ist hilfreich, die Swimming-Whirlpool-Abdeckung mit geringem Abstand von der Acrylhülle während der Vorbereitung auf den Winter zu platzieren, um einen Luftfluss in den Swimming-Whirlpool zu ermöglichen und so Schimmelbildung durch eingeschlossene Feuchtigkeit zu reduzieren.

* Wenn Sie sich dazu entschließen, Ihren Swimming-Whirlpool für den Winter vorzubereiten, empfehlen wir Ihnen, dass Sie den Swimming-Whirlpool regelmäßig während des Winters überprüfen, um sicherzugehen, dass kein Wasser in den Swimming-Whirlpool durch und um die Swimming-Whirlpool-Abdeckung herum gelangt.

EINLAGERUNG IHRES SWIMMING-WHIRLPOOLS

Die Swimming-Whirlpool-Oberfläche darf nie ungeschützt und unisoliert während der Einlagerung bleiben.

Eine klare Kunststoffolie oder ein ähnliches Material darf nie verwendet werden, um den Swimming-Whirlpool abzudecken / zu schützen.

Lang anhaltende, direkte Sonneneinstrahlung kann die Oberfläche des Swimming-Whirlpools zusammen mit Komponenten der Swimming-Whirlpool-Oberfläche beschädigen. Lassen Sie den Swimming-Whirlpool immer abgedeckt und mit einer isolierten Swimming-Whirlpool-Abdeckung geschützt. Daraus resultierende Schäden, wie Risse in der Oberfläche des Swimming-Whirlpools und / oder Verziehen oder Verfärbung von Komponenten auf dem Swimming-Whirlpool, werden nicht von der Garantie abgedeckt.

Ein leerer Swimming-Whirlpool darf nie Temperaturen unterhalb von 0 °F (-18 °C) nach der Lieferung ausgesetzt werden, da extreme Kälte Schäden an der Oberfläche verursachen können. Dies trifft ebenso auf die Einlagerung und das Ablassen des Swimming-Whirlpool-Wassers zu (Vorbereitung auf den Winter). Wenn Ihr Swimming-Whirlpool diesen Temperaturen ausgesetzt ist, lassen Sie den Swimming-Whirlpool befüllt und laufen. Wenn Sie nicht beabsichtigen Ihren Swimming-Whirlpool zu verwenden, können Sie den Swimming-Whirlpool auf die niedrigste Temperatureinstellung über die Steuerung einstellen, während sich der Swimming-Whirlpool im Standard- / Bereitschaftsmodus befindet.

Bei Nichteinhaltung dieser Anweisungen können unbeabsichtigte Schäden am Swimming-Whirlpool auftreten.

NICHT TAUCHEN.

Modell	Listennummer	Whirlpool-Maße (Zoll/cm)	Elektrische Anforderungen ¹	Sitzplätze ²	Wasserkapazität (l/m) ³	Trockengewicht (Pfund/Kilogramm) ⁴	Gewicht mit Befüllung (Pfund/Kilogramm) ⁵	Massagepumpen	Steuerungssystem
INT MPL 700	1280	84 Zoll x 84 Zoll x 38 Zoll 214 x 214 x 97	*240 V, 32 A 3 x 240 V, 16 A	5	305 / 115	1.095 / 497	4.565 / 2.071	3	MS40E
INT MPL 800	1290	94 Zoll x 94 Zoll x 38 Zoll 239 x 239 x 97	*240 V, 32 A 3 x 240 V, 16 A	6	410 / 155	1.330 / 603	5.860 / 2.658	3	MS40E
INT MPL 850	9923	94 Zoll x 94 Zoll x 38 Zoll 239 x 239 x 97	*240 V, 32 A 3 x 240 V, 16 A	7	395 / 150	1.170 / 531	5.760 / 2.613	3	MS40E
INT MPL 900	1310	108 Zoll x 94 Zoll x 38 Zoll 275 x 239 x 97	*240 V, 32 A 3 x 240 V, 16 A	8	490 / 185	1.485 / 674	7.055 / 3.200	3	MS40E

¹Siehe Abschnitt „Elektrische Anforderungen“ für weitere Angaben.

²Gesamtpersonenkapazität im Whirlpool. Die Anzahl an Personen im Whirlpool darf die angegebene Sitzkapazität nicht überschreiten. Abhängig von der Whirlpool-Größe, Wasserstand und Sitzposition der Personen im Whirlpool, kann es sein, dass die volle Sitzkapazität nicht erreicht wird. Erlauben Sie keine weiteren Personen in den Whirlpool, wenn dies dazu führt, dass Wasser über die Whirlpool-Steuerungen (Luftsteuerungen, Leitbleche, obere Steuerung des Whirlpools etc.) fließt, da dies zu Wasseraustritt aus dem Whirlpool und möglicherweise Eintritt in den Gerätebereich führen wird.

³Gewicht bei Befüllung, basierend auf dem Trockengewicht des Whirlpools, max. Sitzkapazität des Whirlpools, erwartetes durchschnittliches Gewicht pro Person von 84 kg und geschätztes Wassergewicht von 1 kg/l. In Schritten von 5 gerundet.

⁴Herstellungstoleranzen zusammen mit anderen Faktoren können zu einer Abweichung des tatsächlichen Whirlpool-Gewichts führen. Wenn das Gewicht eine wichtige Größe bei Auslieferung oder Endmontage ist, empfehlen wir mindestens 15 % mehr Gewicht zum angegebenen Gewicht für die Lieferung und Installation hinzuzufügen.

⁵Standardwert Minimum elektrische Anforderung gemäß Konfiguration des Herstellers. Siehe Abschnitt „Elektrische Anforderungen“ für den Stromanschluss des Steuerungssystems.

Die Installation eines Swimming-Whirlpools ist bei richtiger Planung einfach. Es ist wichtig, dass Sie die folgenden Informationen sorgfältig lesen und sich mit Ihrem Master Spas-Händler unterhalten.

- 1. ZUGANG:** Die tatsächlichen Maße Ihres neuen Swimming-Whirlpools bestimmen den erforderlichen Platz beim Transport vom Straßenrand zur endgültigen Installationsposition. Gehen Sie sicher und messen Sie die Seitenmaße der Fläche, Tore, Türen, insgesamte Platzmaße und vertikale Hindernisse, wie Decken, Dachvorhänge, Balkons und Freileitungen. Andere Platz einnehmende Hindernisse, wie Stufen, Bäume und Sträucher müssen auch bedacht werden. Achten Sie auch auf ausreichend vorhandene Wasserzufuhr zur Befüllung Ihres Swimming-Whirlpools (siehe nationale und lokale Vorschriften). Der gewünschte Ort für den Swimming-Whirlpool erfordert eventuell die Verwendung eines Krans. Gehen Sie sicher, dass Sie die Standort- und Installationspläne mit Ihrem Master Spas-Händler vor der Lieferung überprüfen. Es ist auch gut, die Zugangsanforderungen für eine einfache Entfernung des Swimming-Whirlpools von den Standorten zu bedenken.
- 2. ANFORDERUNGEN AN OBERFLÄCHE/PAD:** Wenn Ihr neuer Swimming-Whirlpool mit Wasser gefüllt wird und Badegästen darin Platz nehmen, kann er gut mehrere Tonnen Gewicht haben. Es ist unabdingbar, dass das Swimming-Whirlpool-Fundament unter dem Whirlpool das Gesamtgewicht stützen kann. Der Swimming-Whirlpool muss auf einer festen, kontinuierlichen und ebenen Oberfläche stehen. Das empfohlene Fundament ist eine Betonplatte mit einer Mindestdicke von vier Zoll, verstärkt mit Stahlstreben über die gesamte Betonfläche.

WICHTIG

Ziehen Sie Experten zu Rate und / oder lokale Behörden, um alle lokalen und nationalen Gesetze und Vorschriften bezüglich Kindersicherheit, Sicherheitsbarrieren, Beleuchtung und anderer Sicherheitsanforderungen vor Ort zu überprüfen und einzuhalten. Wenn Sie Ihren Swimming-Whirlpool innen, auf einem Holzdeck, Dach oder Balkon installieren, müssen die Lastanforderungen vor der Installation überprüft werden. Es ist auch gut, Standort und Position des Swimming-Whirlpools sowie Oberflächen und das Fundament zu berücksichtigen, um so gut wie möglich Geräuschstörungen zu minimieren. Sie sollten mit einem qualifizierten Vertragsnehmer oder Ihrer lokalen Baubehörde sprechen, um zu bestätigen, dass Ihre Oberfläche ausreichend ist, um den Swimming-Whirlpool zu tragen und die Vorschriften einzuhalten.

Alle Seiten des Swimming-Whirlpools müssen für regelmäßige Wartung oder für den Fall, dass eine Wartung nötig ist, zugänglich sein. Regelmäßige Wartungsüberprüfungen erfordern Zugang zur Ausrüstungsbucht. Es ist klug, 0,90 m Abstand auf allen Seiten des Swimming-Whirlpools für den Fall einzuplanen, dass der Swimming-Whirlpool gewartet werden muss. Ihre Swimming-Whirlpool-Garantie deckt nicht die Kosten für den Zugang zur Wartung ab.

ALLGEMEINE ÜBERLEGUNGEN FÜR AUßENINSTALLATIONEN

Eine richtige Planung wird Ihren Gesamtspaßfaktor mit Ihrem neuen Swimming-Whirlpool erhöhen. Weiter unten sind einige zusätzliche Dinge, die Sie bei der Planung Ihrer Installation bedenken sollten, aufgeführt.

- Lokale Bauordnung (falls zutreffend)
- Stromkabel
- Geeignete Materialien und Abflussleitungen um den Swimming-Whirlpool herum, um Wasser und den Abfluss zu bewältigen
- Berücksichtigen Sie lokale Umweltbedingungen, wie Grundwasser und Frostgefahr
- Bei kalten klimatischen Bedingungen kann eine isolierende Bodenschicht zwischen Fundament und Swimming-Whirlpool angebracht werden, um Hitzeverlust zu verringern
- Wie der Swimming-Whirlpool sich in die Umgebung einpasst und umgekehrt
- Sicht aus dem Inneren des Swimming-Whirlpools und Sicht von außen auf den Swimming-Whirlpool
- Sonneneinstrahlung und Schattenbildung von Bäumen
- Privatsphäre
- Weg zum Swimming-Whirlpool vom Haus und zurück
- Nähe zu Umkleideräumen und Badezimmern
- Lagerung von Swimming-Whirlpool-Chemikalien

VORBEREITUNG VOR ORT/ALLGEMEINE VORGABEN

ALLGEMEINE ÜBERLEGUNGEN FÜR INNENINSTALLATIONEN

Wenn Sie Ihren Swimming-Whirlpool in Innenräumen installieren, müssen Sie viele Dinge berücksichtigen.

- Arbeiten Sie mit Ihrem Master Spas-Händler und Vertragsnehmer zusammen, um sicherzugehen, dass alle lokalen Bau-, Elektro- und Sanitärvorschriften eingehalten wurden
- Planen Sie den richtigen Bodenbelag und Bodenabflussleitungen um Ihren Swimming-Whirlpool herum ein, um überschüssiges Wasser, das während normaler Benutzung aus dem Whirlpool schwappt, abfließen lassen zu können, und zum allgemeinen Wasserablassen und Reinigung Ihres Whirlpools
- Richtige Zimmerbelüftung und Entfeuchtung
- Fertigmateriale in ihrem Swimming-Whirlpool-Raum müssen auch erhöhte Feuchtigkeit und Nässe standhalten können

ANLEITUNGEN FÜR TEILWEISE ODER VOLLSTÄNDIG IN DEN BODEN EINGELASSENE INSTALLATION

Von Master Spas hergestellte Swimming-Whirlpools können in einer Vielzahl von Umgebungen installiert werden. Eine davon ist die unterirdische Installation. Wenn ein Swimming-Whirlpool unterhalb des Abflusssystems am Standort (unterirdisch) installiert werden soll, muss ein System vorgesehen werden, dass eine Wasseransammlung, basierend auf den Anforderungen der lokalen Behörde, vermeidet. Das Abflusssystem muss basierend auf Dingen wie Niederschlag, Wasserabfluss, Spritzen, Ablassen des Whirlpools etc. konzipiert werden, was möglicherweise unterirdisch zu Wasseransammlung zuführen kann. Wenn sich der Whirlpool in Flutpassagen befindet, muss die maximale Wasserlast, die den Bereich unterirdisch durchfließt, bewertet werden, um jederzeit unterirdische Wasseransammlungen zu vermeiden. Im Allgemeinen wird empfohlen, dass der Swimming-Whirlpool oberirdisch installiert wird, da er dazu konzipiert ist, in Wasser eingetaucht zu werden. Wenn ein richtiges Abflusssystem und richtige Belüftung basierend auf den Eigenschaften des Standorts konzipiert wird, ist die unterirdische Installation des Swimming-Whirlpools eine akzeptable Installationsmethode.

- Der Swimming-Whirlpool trägt sich selbst, wenn er auf eine Oberfläche gestellt wird, welche die volle Last des Swimming-Whirlpools tragen kann (siehe Anforderungen an Oberfläche / Pad). Nicht mit Sand, Geröll oder Erde auffüllen. Dies wird die Garantie nichtig machen.
- Planen Sie einen vollständigen Abfluss ein, damit überschüssiges Wasser vom Umkreis des Swimming-Whirlpools vollständig abfließen und stehendes Wasser nie die elektrische Ausrüstung erreichen kann.
- Planen Sie eine ausreichende Belüftung ein, um Feuchtigkeitsansammlung zu entfernen und zu vermeiden, dass sich die Ausrüstung zu sehr aufheizt.
- Sehen Sie mindestens 0,90 m Abstand um den Swimming-Whirlpool zu Wartungszwecken vor. Zugangsprobleme zum Swimming-Whirlpool sind von der Produktgarantie nicht abgedeckt.
- Der Swimming-Whirlpool ist nicht dafür konzipiert, in Wasser getaucht zu werden. Wasser, das in den Ausrüstungsbereich gelangt, kann Gefahren erzeugen und zu Schäden führen, die nicht von der Produktgarantie abgedeckt sind.
- Gehen Sie sicher, dass die Umgebung keine zusätzlichen Gefahren darstellt.
- Oberflächen um den Whirlpool herum müssen auf Geh- / Rutschgefahren durch stehendes Wasser bewertet werden. Ein richtiger Abfluss ist für die Installation eines unterirdischen Whirlpools wichtig.
- Überprüfen Sie alle Bau-, Elektro- und Leitungsvorschriften der entsprechenden Behörden, um sicherzugehen, dass Ihre Installation allen lokalen Vorschriften entspricht.
- Zusätzlich sollten Sie beachten, wenn Einheiten in angelegten Flutpassagen installiert werden.
- Bestätigen Sie, dass die Abflusssysteme am Standort, wie nach unten gerichtete Abflussleitungen, unterirdisch kein Wasser an das Erdreich abgeben.
- Unterirdische Abflusssysteme müssen gemäß dem für den Bereich üblichen Niederschlag bewertet werden. Einheitsgrößen sind hier nicht sinnvoll. Eine Analyse durch einen qualifizierten, örtlichen Techniker für einen richtigen Abfluss aller Wasserquellen ist ein absolutes Muss, wenn Sie eine unterirdische Installation vornehmen.

VORBEREITUNG VOR ORT/ALLGEMEINE VORGABEN

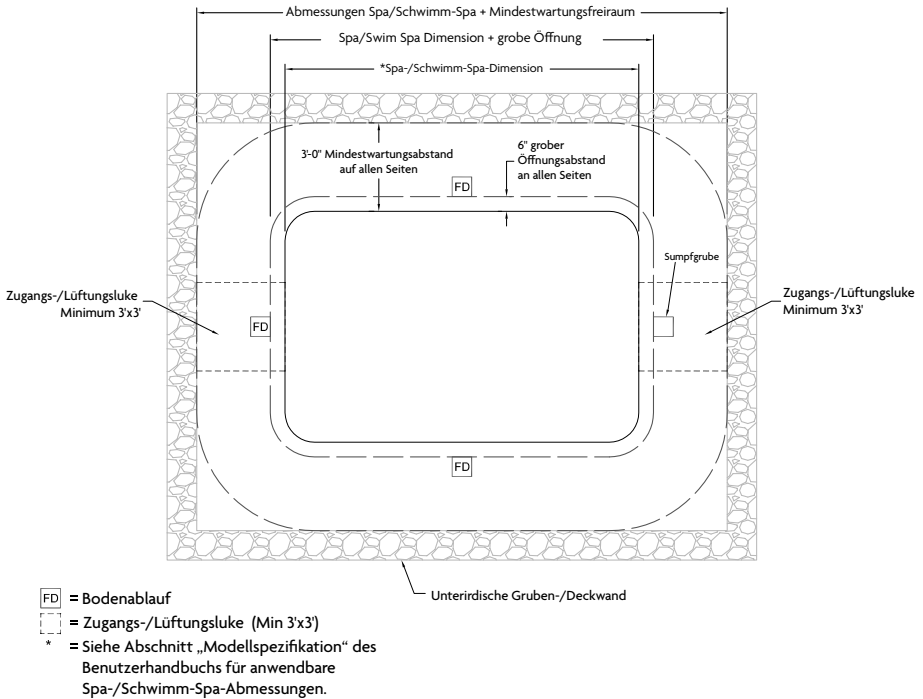

ELEKTRISCHE ANFORDERUNGEN

ALLE MODELL

HINWEIS: Die elektrischen Anforderungen nach Modell sind in den Modellspezifikationen angezeigt. Es werden nur elektrische Konfigurationen angezeigt, die zu den Modellen in dieser Bedienungsanleitung gehören.

ELEKTRISCHE ANFORDERUNGEN

IHR ELEKTRIKER MUSS DIE FOLGENDEN INFORMATIONEN LESEN, BEVOR DIE INSTALLATION BEGINNEN KANN

Unsachgemäße elektrische Verbindungen oder die Verwendung von Drahtlehregrößen, die zu klein sind, können fortwährend Sicherungen im Stromkasten durchbrennen lassen, interne elektrische Steuerungen und Komponenten beschädigen, unsicher sein und in jedem Fall Ihre Garantie ungültig werden lassen.

Es liegt in der Verantwortung des Swimming-Whirlpool-Besitzers, sicherzugehen, dass elektrische Verbindungen durch einen qualifizierten Techniker gemäß Vorschriften der Behörde vorgenommen werden, die zum jeweiligen Zeitpunkt dafür zuständig ist.

Die Verbindungen müssen gemäß Schaltplan, der im Steuerungskasten und in dieser Bedienungsanleitung enthalten ist, vorgenommen werden. Diese Ausrüstung wurde konzipiert, um bei 230 V und 50 Hz betrieben zu werden. Gehen Sie sicher, dass kein Strom anliegt, wenn Sie Elektroinstallationen vornehmen. Eine Verbindungsöse zur Verbindung von Kupferdrähten ist im Paket zur elektrischen Ausrüstung enthalten, um eine Verbindung zu lokalen Erdungspunkten zu ermöglichen. Der Erdungsdraht muss mindestens 8 AWG (8,36 mm² Kupferdraht, es sei denn lokale oder staatliche Vorschriften erfordern eine dickere Drahtstärke) betragen und sicher mit einer geerdeten Metallstruktur wie einer Kaltwasserleitung aus Metall verbunden sein. Die Spannungszuleitung zum Swimming-Whirlpool muss ein symmetrisches Erdungssystem aufweisen. Der Swimming-Whirlpool darf nicht an die Elektroanlage ohne Erdung (IT) oder TN-C-Erdung angeschlossen werden. Garantieren Sie, dass ein zugelassener Elektriker die ordnungsgemäße Erdung überprüft und bestätigt. Siehe Grafik auf der nächsten Seite zur Umrechnung von Drahtgrößen. Alle Ausrüstungspakete von Master Spas sind nur für 230 VAC Drähte vorgesehen. Die Einzelstromversorgung für Ihren Swimming-Whirlpool muss einen Schalter oder Trennschalter beinhalten, um alle nicht geerdeten Versorgungsleiter zu öffnen, und damit BS 7671 erfüllt wird (oder andere lokale Vorschriften oder Gesetze der jeweiligen Jurisdiktion). Die Trennvorrichtung muss für die Benutzer des Swimming-Whirlpools leicht zugänglich und sichtbar sein, jedoch mindestens 1,5 m vom Swimming-Whirlpool entfernt installiert werden. Ein Fehlerstrom-Schutzschalter (RCD) muss verwendet werden, um dieser Bedienungsanleitung, BS 7671 oder einer anderen lokalen Vorschrift oder Gesetz zu entsprechen. Ein Fehlerstrom ist ein Stromaustritt an einem geerdeten Versorgungsleiter. Ein RCD ist dazu vorgesehen, den Strom automatisch an einem Ausrüstungsgegenstand auszuschalten, wenn ein Erdschluss erkannt wird.

Verlegen Sie das Kabel im Ausrüstungsbereich zum endgültigen Anschluss an die Klemmen im Steuerungspaket oder der Anschlussdose. Der Swimming-Whirlpool muss mit einem / mehreren „dedizierten“ Trenner(n) und dem RCD verbunden sein. Der Begriff „dediziert“ bedeutet, dass der Stromkreis des Swimming-Whirlpools nicht für ein anderes elektrisches Gerät verwendet wird (Terrassenbeleuchtung, Geräte, Garagenschaltkreise etc.). Wenn der Swimming-Whirlpool mit einem nicht dedizierten Schaltkreis verbunden ist, wird eine Überlastung zu einer „Fehlerauslösung“ führen, was wiederum eine Zurücksetzung des Trennschalters an der elektrischen Konsole des Hauses erfordert.

202012

ELEKTRISCHE ANFORDERUNGEN

230 VOLT 50 HZ – FEHLERSTROM-SCHUTZSCHALTER (RCDS)

Ein Fehlerstrom-Schutzschalter (RCD) ist der Oberbegriff für eine Vorrichtung, die den Strom im Leiter und dem neutralen Leiter in einem geerdeten System überwacht.

Bei einem Schaltkreis, der normal funktioniert, ist die Vektorsumme der anliegenden und neutralen Stromwerte zusammengerechnet Null. Strom fließt aufgrund eines Leitungserdungsfehlers zur Erde, fließt wieder zurück durch den Erdungsleiter, und wird unabhängig von den Lastbedingungen als Fehler registriert. Dieser Stromfluss wird zu einem Fehlerstrom führen, der durch den Schutzschalter erkannt wird. Wenn der Fehlerstrom den Nennwert des RCD überschreitet, wird automatisch der fehlerhafte Stromkreis gesperrt.



Zweipoliges RCD



Vierpoliges RCD

Typische Spezifikationen sind wie folgt:

Bereich von Fehlerstrom-Schutzschaltern (RCDs)

Kennwert – von 10 bis 30 mA

Spannung – 2-polig: 230 V; 3/4-polig: 230/400 V

Anschlusskapazität

- 25 A: 6/10 mm² (flexibles/starres Kabel)

- 40,60 A: 16/25 mm²

- 80,100 A: 35/50 mm²

Gesamtamperwert des Stromsystems	Mindestkabelgröße NUR Kupfer mit 90 °C-Isolierung verwenden	Amperwert des RCD-Schutzschalters
0 A bis 16 A	#12 AWG / 3,31 mm ²	20
16 A bis 20 A	#10 AWG / 5,26 mm ²	25
20 A bis 24 A	#10 AWG / 5,26 mm ²	30
24 A bis 28 A	#8 AWG / 8,36 mm ²	35
28 A bis 32 A	#8 AWG / 8,36 mm ²	40

VORSICHT – RCD-Verdrahtung ist abhängig vom RCD-Hersteller. Eine unsachgemäße Verdrahtung des RCD kann zu dauerhaften Schäden an der Swimming-Whirlpool-Steuerung führen. Die Reparatur/Ersatz des Swimming-Whirlpool-Systemkastens ist nicht von der Garantie abgedeckt, wenn der Schaden durch eine unsachgemäße Verdrahtung verursacht wurde. Die Verdrahtungsanbringungspunkte an der Swimming-Whirlpool-Steuerung können abweichen. Sehen Sie sich immer den Schaltplan im Swimming-Whirlpool-Steuerungspaket für einen richtigen Stromanschluss an.

ELEKTRISCHE ANFORDERUNGEN

MS40E/MS81SPA-E-ANSCHLUSS

GEMÄSS HERSTELLUNG – EINPHASIG (Abbildung 1)

Einphasig, TN und TT elektrische Systeme (1x13 A, 1x16 A oder 1x32 A)* 3 Kabel (1 Leitung + 1 Neutral + 1 Schutzleiter). Der Schutzleiterdraht (grün/gelb) muss mit der Erdungsklemme des Systems wie gekennzeichnet verbunden werden.

Der DIP-Schalter zur Wärmeabschaltung (Schalterleiste S1, A2-A4) muss überprüft werden, um zu verhindern, dass die maximal zulässige Stromstärke des Swimming-Whirlpools die maximal zulässige Stromstärke der Leitung überschreitet. Bei Verdrahtung des Swimming-Whirlpools gemäß elektrischen Anforderungen wie konfiguriert ab Werk, dürfen die DIP-Schaltereinstellungen nicht von den Werkseinstellungen abweichen / geändert werden.*



Abbildung 1

*Verdrahtung muss auf Swimming-Whirlpool-Spezifikation angepasst werden. Die maximal zulässige Stromstärke des Swimming-Whirlpools darf die maximale Stromstärke der Leitung nicht übersteigen. Für den Installateur ist dies keine Option. Siehe Modellspezifikationsseite für elektrische Anforderungen des Swimming-Whirlpool-Modells.

VORSICHT – RCD ist abhängig vom RCD-Hersteller. Eine unsachgemäße Verdrahtung des RCD kann zu dauerhaften Schäden an der Whirlpool-Steuerung führen. Die Reparatur/Ersatz des Whirlpool-Systemkastens ist nicht von der Garantie abgedeckt, wenn der Schaden durch eine unsachgemäße Verdrahtung verursacht wurde. Die Verdrahtungsanbringungspunkte an der Whirlpool-Steuerung können abweichen. Sehen Sie sich immer den Schaltplan im Whirlpool-Steuerungspaket für einen richtigen Stromanschluss an.

ELEKTRISCHE ANFORDERUNGEN

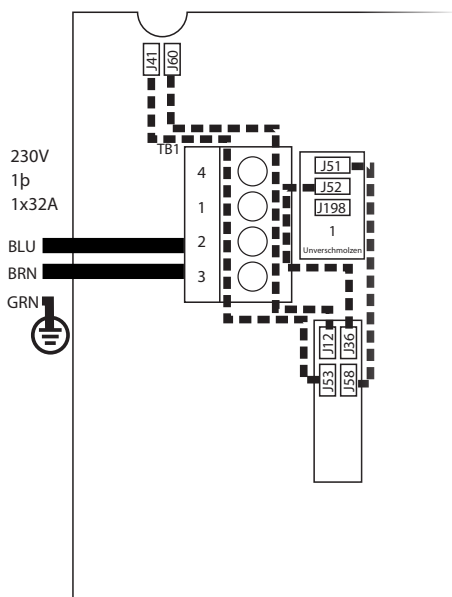
MS40E/MS81SPA-E-ANSCHLUSS

ZUSÄTZLICHER ANSCHLUSS – 3-PHASIG (Abbildung 2)

3-phasige Versorgung, TN und TT elektrische Systeme 5 Kabel (3 Leitungen + 1 Neutral + 1 Schutzleiter)*. Der Schutzleiterdraht (grün/gelb) muss mit der Erdungsklemme des Systems wie gekennzeichnet verbunden werden.

1. Entfernen Sie alle Jumper-Drähte, wie in den gestrichelten Linien in Abbildung 1 (vorherige Seite) angezeigt.
2. Installieren Sie nur Jumper-Drähte erneut, wie in den gestrichelten Linien in Abbildung 2 angezeigt.

WICHTIG - JEDE LEITUNG MUSS EINEN NEUTRALEN DRAHT MIT EINER NEUTRALLEITERSPANNUNG VON 230 V AC BEINHALTEN.

Die DIP-Schalter zur Wärmeabschaltung (Schalterleiste S1, A2-A4) müssen überprüft werden, um zu verhindern, dass die maximal zulässige Stromstärke des Swimming-Whirlpools die maximal zulässige Stromstärke der Wartung pro Leitung überschreitet (L1, L2 & L3).



Abbildung 2

*Verdrahtung muss auf Swimming-Whirlpool-Spezifikation angepasst werden. Die maximal zulässige Stromstärke des Swimming-Whirlpools darf die maximale Stromstärke der Leitung nicht übersteigen. Für den Installateur ist dies keine Option. Siehe Modellspezifikationsseite für elektrische Anforderungen des Swimming-Whirlpool-Modells.

VORSICHT – RCD ist abhängig vom RCD-Hersteller. Eine unsachgemäße Verdrahtung des RCD kann zu dauerhaften Schäden an der Whirlpool-Steuerung führen. Die Reparatur/Ersatz des Whirlpool-Systemkastens ist nicht von der Garantie abgedeckt, wenn der Schaden durch eine unsachgemäße Verdrahtung verursacht wurde. Die Verdrahtungsanbringungspunkte an der Whirlpool-Steuerung können abweichen. Sehen Sie sich immer den Schaltplan im Whirlpool-Steuerungspaket für einen richtigen Stromanschluss an.

ELEKTRISCHE ANFORDERUNGEN

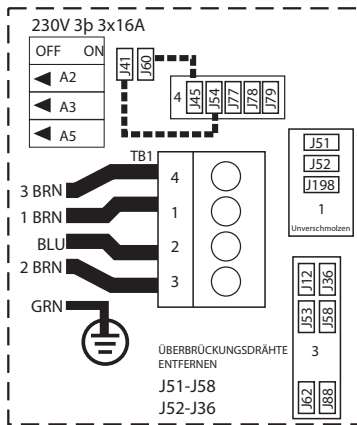
MS6013XE-ANSCHLUSS

GEMÄSS HERSTELLUNG – EINPHASIG (Abbildung 1)

Einphasig, TN und TT elektrische Systeme (1x13 A, 1x16 A oder 1x32 A)* 3 Drähte (1 Leitung + 1 Neutral + 1 Schutzleiter). Der Schutzleiterdraht (grün/gelb) muss mit der Erdungsklemme des Systems wie gekennzeichnet verbunden werden.

Der DIP-Schalter zur Wärmeabschaltung (Schalterleiste S1, A2-A4) muss überprüft werden, um zu verhindern, dass die maximal zulässige Stromstärke des Swimming-Whirlpools die maximal zulässige Stromstärke der Leitung überschreitet. Bei Verdrahtung des Swimming-Whirlpools gemäß elektrischen Anforderungen wie konfiguriert ab Werk, dürfen die DIP-Schaltereinstellungen nicht von den Werkseinstellungen abweichen / geändert werden.*

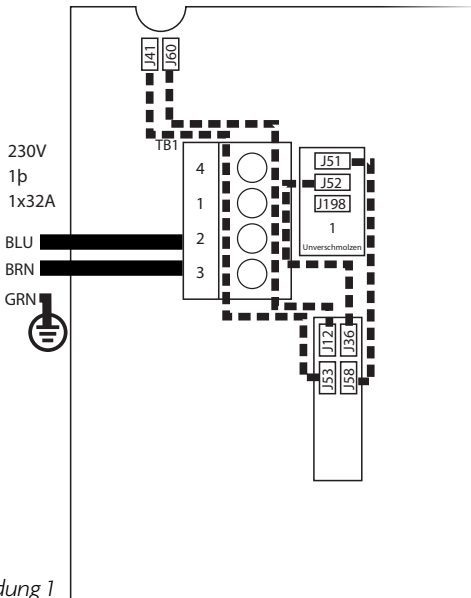

*Verdrahtung muss auf Swimming-Whirlpool-Spezifikation angepasst werden. Die maximal zulässige Stromstärke des Swimming-Whirlpools darf die maximale Stromstärke der Leitung nicht übersteigen. Für den Installateur ist dies keine Option. Siehe Modellspezifikationsseite für elektrische Anforderungen des Whirlpool-Modells.

VORSICHT – RCD ist abhängig vom RCD-Hersteller. Eine unsachgemäße Verdrahtung des RCD kann zu dauerhaften Schäden an der Whirlpool-Steuerung führen. Die Reparatur/Ersatz des Whirlpool-Systemkastens ist nicht von der Garantie abgedeckt, wenn der Schaden durch eine unsachgemäße Verdrahtung verursacht wurde. Die Verdrahtungsanbringungspunkte an der Whirlpool-Steuerung können abweichen. Sehen Sie sich immer den Schaltplan im Whirlpool-Steuerungspaket für einen richtigen Stromanschluss an.

ELEKTRISCHE ANFORDERUNGEN

MS6013XE-ANSCHLUSS

ZUSÄTZLICHER ANSCHLUSS – 3-PHASIG (Abbildung 2)

3-phasige Versorgung, TN und TT elektrische Systeme 5 Drähte (3 Leitungen + 1 Neutral + 1 Schutzleiter)*. Der Schutzleiterdraht (grün/gelb) muss mit der Erdungsklemme des Systems wie gekennzeichnet verbunden werden.

1. Entfernen Sie alle Jumper-Drähte, wie in den gestrichelten Linien in Abbildung 1 (vorherige Seite) angezeigt.
2. Installieren Sie nur Jumper-Drähte erneut, wie in den gestrichelten Linien in Abbildung 2 angezeigt.

WICHTIG - JEDE LEITUNG MUSS EINEN NEUTRALEN DRAHT MIT EINER NEUTRALLEITERSPANNUNG VON 230 V AC BEINHALTEN.

Die DIP-Schalter zur Wärmeabschaltung (Schalterleiste S1, A2-A4) müssen überprüft werden, um zu verhindern, dass die maximal zulässige Stromstärke des Swimming-Whirlpools die maximal zulässige Stromstärke der Wartung pro Leitung überschreitet (L1, L2 & L3).



Abbildung 2

*Verdrahtung muss auf Swimming-Whirlpool-Spezifikation angepasst werden. Die maximal zulässige Stromstärke des Swimming-Whirlpools darf die maximale Stromstärke der Leitung nicht übersteigen. Für den Installateur ist dies keine Option. Siehe Modellspezifikationsseite für elektrische Anforderungen des Whirlpool-Modells.

VORSICHT – RCD ist abhängig vom RCD-Hersteller. Eine unsachgemäße Verdrahtung des RCD kann zu dauerhaften Schäden an der Whirlpool-Steuerung führen. Die Reparatur/Ersatz des Whirlpool-Systemkastens ist nicht von der Garantie abgedeckt, wenn der Schaden durch eine unsachgemäße Verdrahtung verursacht wurde. Die Verdrahtungsanbringungspunkte an der Whirlpool-Steuerung können abweichen. Sehen Sie sich immer den Schaltplan im Whirlpool-Steuerungspaket für einen richtigen Stromanschluss an.

▶ VIDEO-TUTORIALS: masterspas.com/video-tutorials

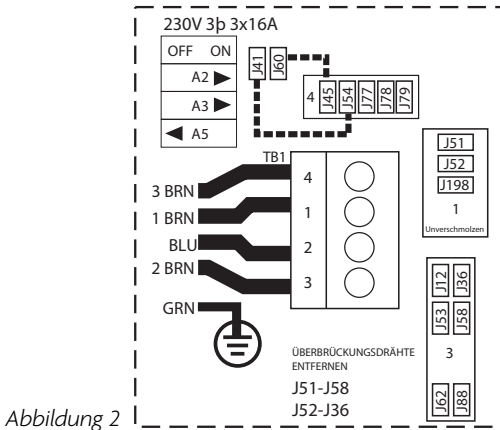
EINRICHTUNGSSCHRITTE

1. Stellen Sie den Swimming-Whirlpool in seine endgültige Position, die einen Zugriff auf Geräte und Swimming-Whirlpool-Komponenten ermöglicht. Master Spas empfiehlt mindestens 0,90 m Abstand zu allen Seiten des Swimming-Whirlpools für den Zugang. Dies ermöglicht ausreichend Platz für regelmäßige Wartung und Service.
2. Entfernen Sie die Randabdeckungen „A“ und „B“, um auf die elektrischen Anschlüsse im Swimming-Whirlpool zuzugreifen. Die Anschlussdose (nur MP-Swimming-Whirlpools), Swimming-Whirlpool-Steuerungssystem(e) und die Mehrzahl der Ausrüstung in ihrem Swimming-Whirlpool ist durch Entfernen der Randabdeckungen „A“ und „B“ erreichbar. Für eine Abbildung dazu, siehe Ausrüstung-Zugriffsabdeckung im Glossar der Swimming-Whirlpool-Terminologie.

3. Gehen Sie sicher, dass alle Pumpen- und Heizgeräteanschlüsse sicher angebracht sind. Jede Pumpe und das Heizgerät hat 2 Anschlüsse. Ein neu gelieferter Swimming-Whirlpool kann lose Anschlüsse aufweisen, die durch den Transport des Swimming-Whirlpools verursacht werden. Überprüfen Sie, dass alle Scheibenventile geöffnet und sich in aufrechter Position befinden. Die Scheibenventile können auch durch den Transport des Swimming-Whirlpools geschlossen sein.



Scheibenventil und Pumpenanschluss

4. Füllen Sie den Swimming-Whirlpool bis zur Kennzeichnung des Mindestwasserstands, die sich auf der Oberfläche des Swimming-Whirlpools in der Nähe des Filterbereichs befindet, oder mindestens 1 Zoll über den Filtern oder der Filtergehäuseöffnung. Wir empfehlen den Swimming-Whirlpool über den Filterbereich zu befüllen, um Lufteinschlüsse im Filter und der Heizpumpe zu vermeiden. Der maximale Wasserstand darf 3 Zoll über der Mindestwassermarkierung nicht übersteigen. Auf dem Momentum-Swimming-Whirlpool-Modell mit einem transparenten Acryltrenner wird empfohlen, zuerst die Swimming-Seite und dann die Whirlpool-Seite zu befüllen. Wenn Sie das Wasser aus dem Swimming-Whirlpool ablassen, lassen Sie die Whirlpool-Seite zuerst ab, bevor Sie die Swimming-Seite ablassen.

HINWEIS: Achten Sie bei der Planung zur Installation des Swimming-Whirlpools und der Befüllung mit Wasser auf Temperaturen unterhalb des Gefrierpunktes. Da es einige Zeit dauert, bis sich das Wasser im Swimming-Whirlpool verteilt und den Mindestwasserstand erreicht, kann das durch die verschiedenen Leitungen und Geräte eindringende Wasser einfrieren, wenn dies im Winter vorgenommen wird. Dies kann dazu führen, dass Pumpen festkleben oder andere möglicherweise schlimmere Gefrierschäden an der Ausrüstung und Leitungen auftreten können, bis das Wasser auftaut.

5. Schalten Sie die Stromversorgung zum Swimming-Whirlpool ein. Wenn Ihr Swimming-Whirlpool mit zwei Elektroanschlüssen ausgestattet ist, gehen Sie sicher, dass beide eingeschaltet sind. Der Swimming-Whirlpool wird in den Priming-Modus versetzt. Dieser Vorgang dauert ungefähr 5 Minuten. Der Zweck des Priming-Modus ist es, sicherzugehen, dass die Düsenpumpen mit Wasser vorbereitet und für den Betrieb bereit sind. In manchen Fällen ist es vielleicht erforderlich, Luft aus den Düsenpumpen in ihrem Swimming-Whirlpool zu lassen. Wenn die Swimming-Whirlpool-Pumpen nach dem Priming-Modus laufen, aber sich kein Wasser bewegt, hat die Pumpe vielleicht einen Lufteinschluss.

Aufgrund der Art des Wasserflusses und der Wassertherapiepumpen wird darauf hingewiesen, dass Lufteinschlüsse bei Pumpen auftreten können. Master Spas hat Maßnahmen ergriffen, um diese Möglichkeit zu minimieren. Es kann aber trotzdem auftreten, insbesondere nach einer erneuten Befüllung des Swimming-Whirlpools. Dies ist kein Service, der von der Garantie abgedeckt wird. Servicegebühren können anfallen. Siehe nächste Seite für Anweisungen, wie man einen Lufteinschluss beheben kann.

6. Gehen Sie sicher, dass die einstellbaren Düsen in Ihrem Swimming-Whirlpool geöffnet sind, indem Sie an ihnen drehen. Die meisten Düsen Ihres Swimming-Whirlpools sind einstellbar und können durch Drehen entfernt werden.

ERSTEINRICHTUNG DES SWIMMING-WHIRLPOOLS

7. Es kann erforderlich sein, Luft aus der/den Pumpe(n) in Ihrem Swimming-Whirlpool entweichen zu lassen, wenn sich nach dem Startvorgang Ihre Swimming-Whirlpool-Pumpen einschalten und ausschalten, Sie aber keinen Wasserfluss aus den Düsen Ihres Swimming-Whirlpools sehen können.

Aufgrund der Art des Wasserflusses und der Wassertherapiepumpen wird darauf hingewiesen, dass Lufteinschlüsse bei Pumpen auftreten können. Master Spas hat Maßnahmen ergriffen, um diese Möglichkeit zu minimieren. Es kann aber trotzdem auftreten, insbesondere nach einer erneuten Befüllung Swimming-Whirlpools. Dies ist kein Service, der von der Garantie abgedeckt wird. Servicegebühren können anfallen.

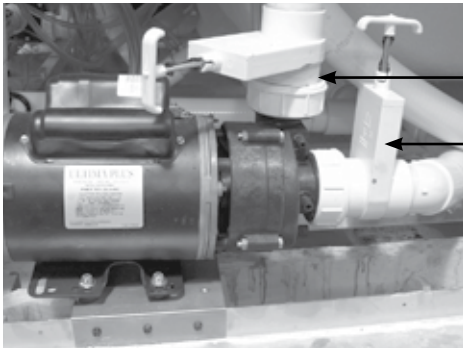

Lufteinschluss

Pumpenanschluss

Scheibenventil

Um einen Lufteinschluss zu beseitigen, lösen Sie den Pumpenanschluss an der Auslassseite der Pumpe. Der Pumpenanschluss wird über den Pfeil in dem dargestellten Bild angezeigt. Wasser sollte aus dem Anschluss tropfen, sobald die Luft entwichen ist. Ziehen Sie den Anschluss fest an und testen Sie die Pumpe auf normalen Betrieb. Wiederholen Sie den Vorgang bei Bedarf.

8. Passen Sie die Wasserchemie gemäß Anweisungen an, die in Abschnitt Wasserpflege angegeben sind.
9. Ihr Swimming-Whirlpool-Wasser wird sich mit ungefähr 1-2 °C pro Stunde erwärmen, wenn die Abdeckung auf dem Swimming-Whirlpool liegt. Dies hängt von der Größe des Swimming-Whirlpools und der Außentemperatur ab.
10. Steigen Sie in das beruhigende Wasser Ihres Master Spa Swimming-Whirlpools!

Entspannen und genießen Sie es.



VIDEO-TUTORIALS:
masterspas.com/video-tutorials



SWIMMING-WHIRLPOOL-STEUERUNGEN - ICON SPA TOUCH

HAUPTBILDSCHIRM

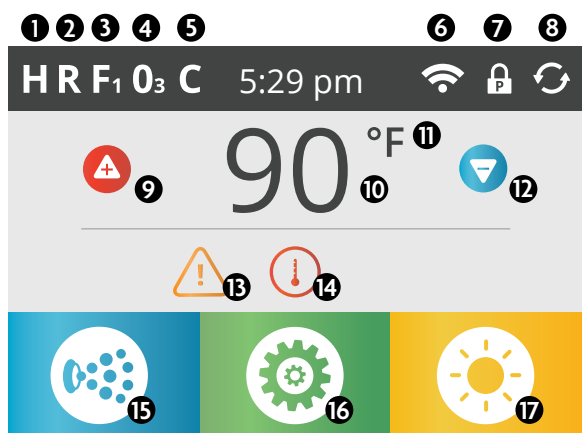

SWIMMING-WHIRLPOOL STATUS

Wichtige Informationen über den Betrieb des Swimming-Whirlpools können auf dem Hauptbildschirm gesehen werden. Verschiedene Funktionen und Hauptmenüs können über diesen Bildschirm aufgerufen werden. Die tatsächliche Wassertemperatur kann abgelesen und die Solltemperatur eingestellt werden. Tageszeit, Ozon- und Filterzyklusstatus sind zusammen mit anderen Meldungen und Alarmen sichtbar. Der ausgewählte Temperaturbereich wird in der oberen linken Ecke angezeigt. Das Swimming-Whirlpool-Steuerungssymbol in der unteren linken Ecke wird blinken, wenn eine Pumpe läuft. Ein Sperrsymbol ist sichtbar, wenn das Bedienfeld oder die Einstellungen gesperrt sind.

SYMBOLSPEZIFIKATIONEN

- | | |
|---|--|
| ① H = Hoher Temperaturbereich | ⑩ Aktuelle Wassertemperatur |
| ② R = Bereitschaftsmodus | ⑪ Temperaturskala (F/C) |
| ③ F ₁ = Filterzyklus 1 läuft | ⑫ Solltemperatur verringern |
| ④ O ₃ = Ozon läuft | ⑬ Meldung Warteanzeige |
| ⑤ C = Reinigungszyklus | ⑭ Wärmearzeige |
| ⑥ Wi-Fi-Anzeige | ⑮ Swimming-Whirlpool-Ausrüstungskontrollsymbol |
| ⑦ Sperranzeigesymbol | ⑯ Einstellungssymbol |
| ⑧ Bildschirm invertieren | ⑰ Beleuchtungssymbol = Ein-/Ausschalten |
| ⑨ Solltemperatur erhöhen | |

HINWEIS: Nach 30 Minuten begibt sich die Anzeige automatisch in den Ruhemodus. Dies schaltet die Anzeige aus. Das ist ein normaler Vorgang. Berühren Sie die Anzeige an einer beliebigen Stelle, um das Bedienfeld zu aktivieren.

SWIMMING-WHIRLPOOL-STEUERUNGEN - ICON SPA TOUCH

HAUPTBILDSCHIRM

SYMBOLSPEZIFIKATIONEN

- H** = Hoher Temperaturbereich **L** = Niedriger Temperaturbereich
- R** = Bereitschaftsmodus **R²** = Bereitschafts- und Ruhemodus **R³** = Ruhemodus
- F¹** = Filter1-Modus **F²** = Filter2-Modus **F³** = Filter1- und Filter2-Modus
- O₂** = **Ozon läuft**. Wenn Sie das Symbol nicht sehen, bedeutet es, dass Ozon ausgeschaltet ist.
- C** = **Reinigungszyklus läuft**. Wenn Sie das Symbol nicht sehen, bedeutet es, dass der Reinigungszyklus ausgeschaltet ist.
- Wi-Fi-Symbol** zeigt nur an, dass das optionale Wi-Fi-Modul mit dem Swimming-Whirlpool-System verbunden ist. Es zeigt nicht die Signalstärke an.
- Sperrsymbol**: Wenn es angezeigt wird, bedeutet dies, dass sich das Bedienfeld im Sperrmodus befindet. Es gibt 2 Sperrsymbole, die auf der Titelleiste der meisten Bildschirme angezeigt werden können. Ein Sperrsymbol mit einem „S“ **S** bedeutet, dass eine Einstellungssperre aktiv ist. Es wird auf Bildschirmen angezeigt, die von der Einstellungssperre betroffen sind. Ein Sperrsymbol mit einem „P“ **P** bedeutet, dass das Bedienfeld gesperrt wurde. Wenn sowohl Einstellungen als auch Bedienfeld gesperrt sind, wird nur die Bedienfeldsperre angezeigt, da es nur Einstellungen überschreibt, die eingeschränkt sind. Wenn das Bedienfeld gesperrt ist, wird der Einstellungsmenübildschirm nur Elemente anzeigen, die nicht durch die Sperre betroffen sind (Systeminfos und Sperrbildschirme).

Um eine Einstellung oder eine Bedienfeldsperre zu entsperren oder zu sperren, drücken Sie auf das entsprechende Symbol, das gesperrt ist und drücken und halten Sie dann das Wort „Lock“ in der Titelleiste für 5+ Sekunden, bis sich der Text und das Symbol in den anderen Zustand ändert.
- Umdrehen** = **Bildschirm invertieren (oder umdrehen)**
- ▲** = **Solltemperatur erhöhen**: Passen Sie die Solltemperatur nach oben an.
- Aktuelle Wassertemperatur**: Zeigt die aktuelle Wassertemperatur an.
- Temperaturskala**: Zeigt an, ob die Temperatur in **°F** = Fahrenheit oder **°C** = Celsius angegeben wird.
- ▼** = **Solltemperatur verringern**. Passt die Solltemperatur nach unten an.
- Meldung Warten Anzeige**. Die Anzeige zur Meldung Warten wird eines der folgenden Symbole anzeigen:

! = **Kritischer Fehler** (Swimming-Whirlpool wird nicht funktionieren, bis die Fehlfunktion behoben wurde)

! = **Normaler Fehler oder Warnung**

🔔 = **Erinnerungsmeldung**

i = **Informationsmeldung**

Berühren Sie die Anzeige, um einen Meldebildschirm aufzurufen, der die Meldung anzeigt.

Einige Meldungen enthalten den Text „Call for Service“ und erfordern einen Servicetechniker, um das Problem zu beheben. Wenn das Bedienfeld gesperrt ist und ein Meldealarm erscheint, werden Sie zum „UNLOCK“-Bildschirm geführt, bevor Sie die Meldung löschen können.







Wenn Sie das Symbol „Error / Warning / Reminder / Info“ auf dem Meldebildschirm berühren, gelangen Sie zum Systeminformationsbildschirm, bei dem Sie Fehlersuche über Telefon oder durch ein Servicetechniker vornehmen können, um besser zu verstehen, was vor sich geht. Wenn Sie den Systeminformationsbildschirm beenden, werden Sie zum Meldebildschirm zurückkehren.

SWIMMING-WHIRLPOOL-STEUERUNGEN - ICON SPA TOUCH

HAUPTBILDSCHIRM

14.  = **Wärmeanzeige**. Zeigt den Wärmeprozess an und wann das Swimming-Whirlpool-Heizgerät eingeschaltet ist.

SYMBOLSPEZIFIKATIONEN

15.  = **Swimming-Whirlpool-Ausrüstungskontrollsymbol**. Es erscheint ein Bildschirm, über den Swimming-Whirlpool-Düsen oder andere Ausrüstungselemente gesteuert werden können. Während Sie sich im Swimming-Whirlpool-Ausrüstungs-Bildschirm befinden, können Sie die Düsenschaltfläche einmal für geringere Geschwindigkeit und erneut (falls verfügbar) für eine höhere Geschwindigkeit drücken.
17. **Einstellungssymbol:**  = **Einstellungen aktiv**  = **Einstellungen inaktiv**
Sie gelangen zum Einstellungsmenübildschirm, wo verfügbare Spezialfunktionen, die über das Bedienfeld angepasst werden können, modifiziert werden können.
18.  = **Beleuchtung ist eingeschaltet**  = **Beleuchtung ist ausgeschaltet**
 = **Beleuchtung ist deaktiviert**

NAVIGATION

Die Navigation durch die gesamte Menüstruktur wird über das Berühren des Bildschirms erreicht.

Die unten angegebenen Bildschirmauswahlen können ausgewählt werden, damit Sie auf zusätzliche Menüpunkten zugreifen können. Berühren Sie eines davon, um zu einem anderen Bildschirm mit zusätzlichen Steuerungen zu gelangen.

Die meisten Menübildschirme schalten sich ab und kehren nach 30 Sekunden Inaktivität zum Hauptbildschirm zurück.

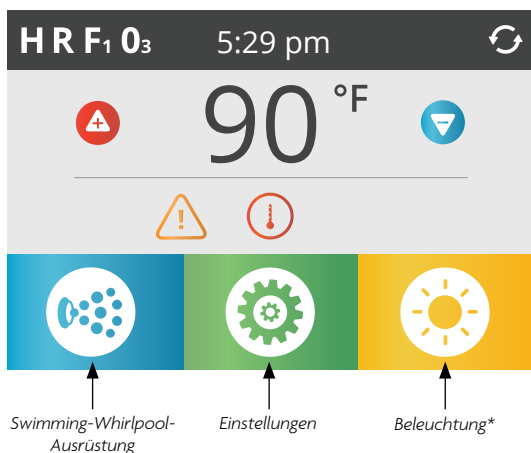

**Nur wenn Beleuchtungssystem vorhanden ist.
Optionen variieren je nach Modell.*

SWIMMING-WHIRLPOOL-STEUERUNGEN - ICON SPA TOUCH

HAUPTBILDSCHIRM

MELDUNGEN

Im unteren Bereich des Bildschirms erscheint gelegentlich eine Anzeige, die anzeigt, dass eine Meldung aktiv ist. Berühren Sie diese Anzeige, um zum den Meldebildschirm zu gelangen. Auf diesem Bildschirm können einige der Meldungen abgewiesen werden.

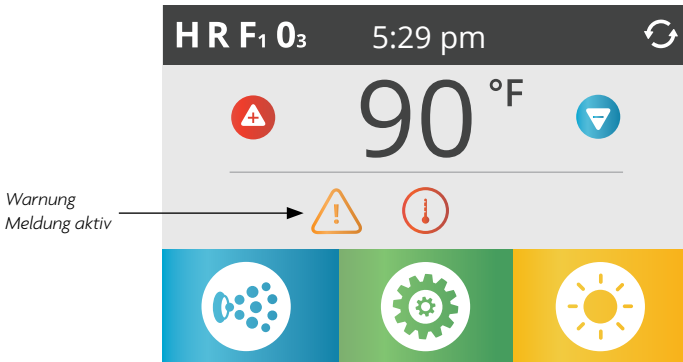

SWIMMING-WHIRLPOOL-STEUERUNGEN - ICON SPA TOUCH

DIE SOLLTEMPERATUR UND BELEUCHTUNG

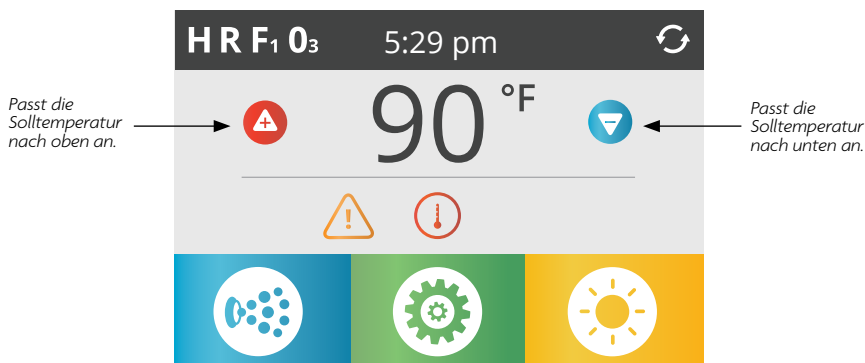

TEMPERATUR EINSTELLEN

Drücken Sie einmal nach oben oder nach unten, um die Solltemperatur anzuzeigen (angezeigt durch ein blinkendes °F oder °C). Drücken Sie erneut nach oben oder nach unten, um die Solltemperatur zu modifizieren. Die Solltemperatur ändert sich sofort.

Wenn Sie zwischen einem hohen Temperaturbereich und einem niedrigen Temperaturbereich wechseln wollen, müssen Sie auf den Einstellungsbildschirm zugreifen.

DRÜCKEN UND HALTEN

Wenn „Up“ oder „Down“ gedrückt und gehalten wird, ändert sich die Temperatur immer weiter, bis Sie nicht mehr drücken oder bis das Temperaturbereichslimit erreicht ist.

BELEUCHTUNG

Das Beleuchtungssymbol  schaltet die Beleuchtung (falls vorhanden) in Ihrem Swimming-Whirlpool ein oder aus. Wenn Ihr Swimming-Whirlpool mit einem LED-Beleuchtungssystem ausgestattet ist, schalten Sie die Beleuchtung wiederholt innerhalb einiger Sekunden ein und aus, um durch die verschiedenen Farbmodi zu wechseln.

SWIMMING-WHIRLPOOL-STEUERUNGEN - ICON SPA TOUCH

WHIRLPOOL-BILDSCHIRM

ZUGRIFF AUF ALLE AUSTRÜSTUNGSELEMENTE DES WHIRLPOOLS

Über das Swimming-Whirlpool-Ausrüstungssymbol  können Sie auf den Whirlpool-Bildschirm zugreifen, der es Ihnen ermöglicht, alle verfügbaren Ausrüstungselemente* zu steuern. Die Anzeige zeigt Symbole, die in Verbindung mit der installierten Ausrüstung auf einem bestimmten Swimming-Whirlpool-Modell stehen. Dieser Bildschirm kann sich also abhängig von dem Gerät ändern.

Die Symbolschaltflächen werden verwendet, um einzelne Geräte auszuwählen und zu steuern.

Einige Geräte, wie Pumpen, haben mehr als einen EIN-Zustand, so dass sich das Symbol ändert, um den Zustand der Ausrüstung anzuzeigen. Weiter unten sind Beispiele von Pumpen mit zwei Geschwindigkeiten angezeigt.



Düsen
ausgeschaltet



Düsen mit
niedriger
Leistung



Düsen
mit hoher
Leistung

Wenn der Swimming-Whirlpool eine Umwälzpumpe hat, erscheint ein Umwälzpumpensymbol, das seine Aktivität anzeigt, aber außerhalb des Priming-Modus kann die Umwälzpumpe nicht direkt gesteuert werden.



Umwälzpumpe

Falls vorhanden, ist es nur im Priming-Modus während der ersten Inbetriebnahme steuerbar.

*Eine Ausnahme: Die Hauptbeleuchtung des Whirlpools ist auf dem Whirlpool-Bildschirm nicht angezeigt; sie wird nur auf dem Hauptbildschirm angezeigt (und gesteuert).

SWIMMING-WHIRLPOOL-STEUERUNGEN - ICON SPA TOUCH

ALLGEMEINE SCHALTFLÄCHEN

WERTE ERHÖHEN / VERRINGERN

Wenn eine Up- oder Down-Schaltfläche angezeigt und gedrückt wird, wenn Sie sich auf einer Bearbeitungsseite befinden, und ein Wert ausgewählt wurde (hervorgehoben), kann der Wert erhöht werden, indem Sie den nach oben gerichteten Pfeil drücken, oder verringert werden, indem Sie den nach unten gerichteten Pfeil drücken.

INVERTIEREN

Wird oben rechts auf allen Bildschirmen erscheinen.

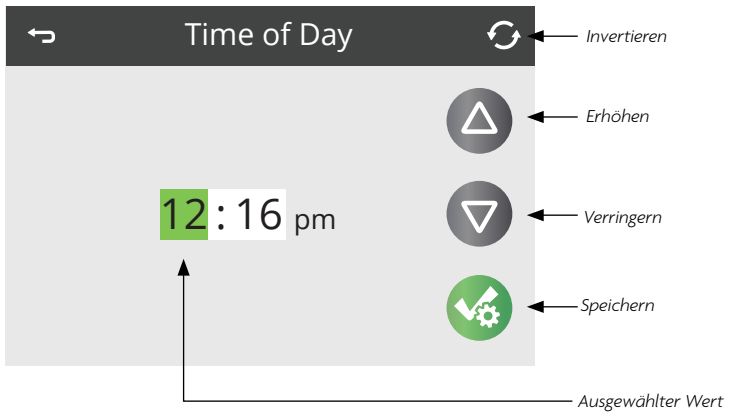

SWIMMING-WHIRLPOOL-STEUERUNGEN - ICON SPA TOUCH

ALLGEMEINE SCHALTFLÄCHEN

BILDSCHIRME VERLASSEN

Die Schaltfläche „Back“ befindet sich auf jedem Bildschirm außer dem Hauptbildschirm, dem Priming-Modus-Bildschirm und dem Meldebildschirm.

Wenn Sie nur diese Schaltfläche sehen oder diese Schaltfläche plus eine inaktive Speicher-Schaltfläche, bedeutet es „Zurück“ oder „Beenden“. Es erscheint auf den Bearbeitungsbildschirmen, bevor Sie einen Wert geändert haben, sowie auf allen anderen Bildschirmen.

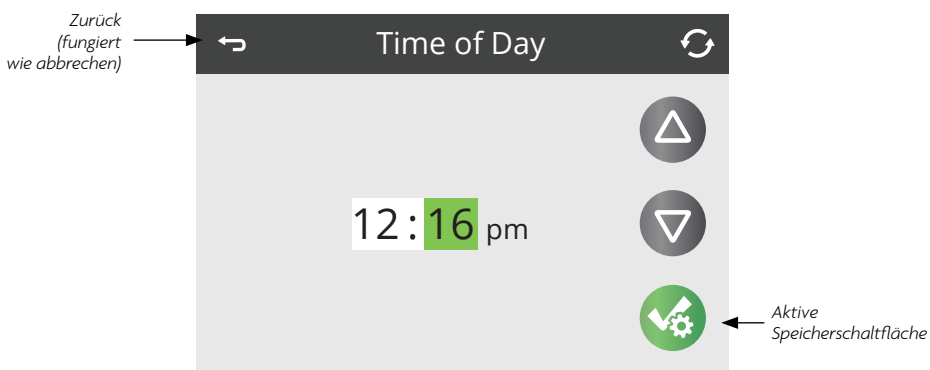
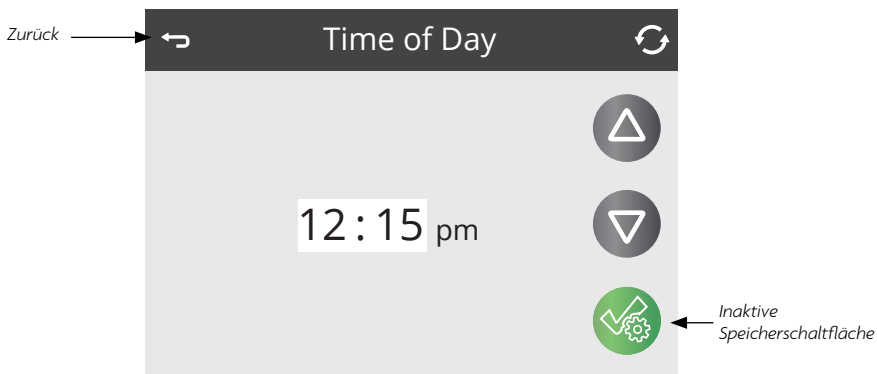

Wenn Sie sowohl die Schaltfläche Back und eine Schaltfläche Active Save sehen, wird die Save-Schaltfläche speichern und sich die grüne Auswahl in weiß ändern, während die Back-Schaltfläche den Vorgang abbrechen wird. Wenn sich der Bildschirm aufgrund von Nichtaktivität abschaltet, kommt dies einem Abbruch gleich.

SWIMMING-WHIRLPOOL-STEUERUNGEN - ICON SPA TOUCH

ALLGEMEINE SCHALTFLÄCHEN

SEITE RECHTS/LINKS

Wenn sich unten auf dem Bildschirm ein rechter Pfeil befindet, gelangen Sie darüber auf die nächste Seite.

Wenn sich unten auf dem Bildschirm ein linker Pfeil befindet, gelangen Sie darüber auf die vorherige Seite.

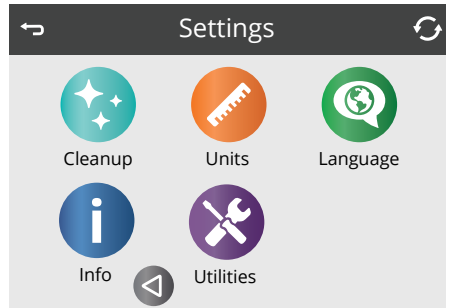
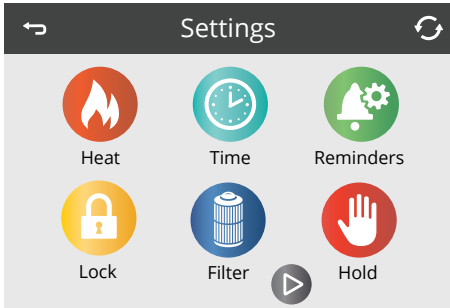

SEITE NACH OBEN / NACH UNTEN

Wenn eine „Up“- oder „Down“-Schaltfläche auf einer Seite mit einer Textliste angezeigt und gedrückt wird, kann die Liste jeweils pro Seite durchgescrollt werden.

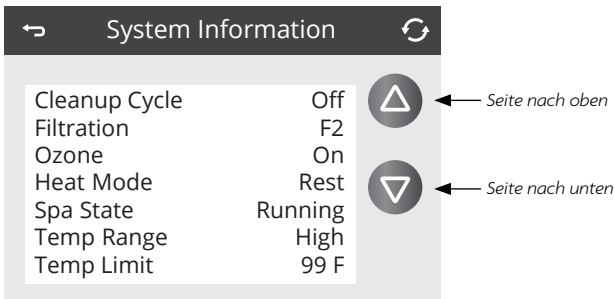

SWIMMING-WHIRLPOOL-STEUERUNGEN - ICON SPA TOUCH

EINSTELLUNGSSEITE

PROGRAMMIERUNG ETC.

Das Einstellungssymbol  führt Sie zum Einstellungsbildschirm, wo die Programmierung und sonstigen Swimming-Whirlpool-Aktivitäten gesteuert werden.

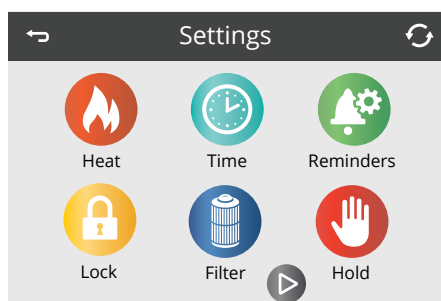

Jedes Symbol auf dem Einstellungsbildschirm bringt Sie zu einem anderen Bildschirm, wo ein oder mehrere Einstellungen angezeigt und/oder bearbeitet werden können.

WÄRMEMENÜ

Das Wärmesymbol  im Einstellungsbildschirm bringt Sie zu einem Bildschirm, auf dem Sie den Wärme-Modus und den Temperaturbereich einstellen können.

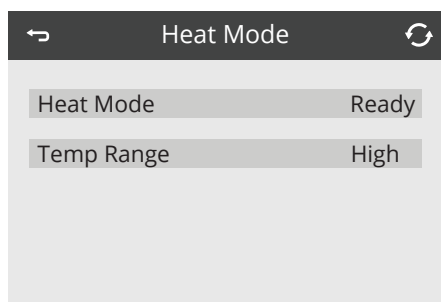

TEMPERATURBEREICHE (HOCH VS. NIEDRIG)

Das System besitzt zwei Temperaturbereichseinstellungen mit unabhängigen Solltemperaturen. Der entsprechende Bereich kann über den Einstellungsbildschirm ausgewählt werden und ist auf dem Hauptbildschirm in der oberen linken Ecke der Anzeige sichtbar. Diese Bereiche können aus verschiedenen Gründen verwendet werden, wobei im Allgemeinen „betriebsbereit“ vs. „Urlaub“ eingestellt wird. Jeder Bereich hält seine eigene Solltemperatur aufrecht, so wie sie vom Benutzer programmiert wurde. Auf diese Weise wird sich der Whirlpool auf die Solltemperatur, die mit dem jeweiligen Bereich in Verbindung steht, aufwärmen. Kontrollieren Sie die eingestellte Wassertemperatur und senken Sie diese immer dann, wenn der Whirlpool normalerweise nicht benutzt wird.

Die Schwimm- / Übungswassertemperatur im hohen Temperaturbereich kann zwischen 80 °F (27 °C) und 99 °F (37 °C) eingestellt werden. Für Trainer 19 und Momentum-Modelle kann der Temperaturbereich des Wassers zwischen 80 °F (27 °C) und 104 °F (40 °C) eingestellt werden. Der niedrige Bereich kann zwischen 50 °F (10 °C) und 99 °F (37 °C) eingestellt werden. Der Frostschutz ist in jedem Bereich aktiv. Gehen Sie davon aus, dass der komfortable Temperaturbereich während der Verwendung niedriger sein kann als die maximal sichere Temperatur.

SWIMMING-WHIRLPOOL-STEUERUNGEN - ICON SPA TOUCH

EINSTELLUNGSSEITE

HEIZMODUS - BEREIT VS. RUHE

Damit sich der Swimming-Whirlpool aufwärmen kann, muss eine Pumpe Wasser durch das Heizgerät pumpen. Die Pumpe, die diese Funktion ausführt, wird als „Heizgerätepumpe“ bezeichnet. Die Heizgerätepumpe kann entweder eine Pumpe mit zwei Geschwindigkeiten (Pumpe 1) oder eine Umwälzpumpe sein.

BEREITSCHAFTSMODUS

Wenn die Heizgerätepumpe eine Pumpe 1 mit zwei Geschwindigkeiten ist, wird der Bereitschaftsmodus Wasser regelmäßig mit Hilfe von Pumpe 1 und niedriger Geschwindigkeit zirkulieren lassen, um eine konstante Wassertemperatur und Hitze bei Bedarf aufrechtzuerhalten und die Temperaturanzeige zu aktualisieren. Dies wird als „abfragen“ bezeichnet.

RUHE-MODUS

Wenn der Whirlpool für einen längeren Zeitraum nicht genutzt wird, wird dieser Modus Heizen nur während der programmierten Filterzyklen erlauben. Wenn keine Abfrage erfolgt, zeigt die Temperaturanzeige keine aktuelle Temperatur an, bis die Heizgerätepumpe für ein oder zwei Minuten aktiv war. Dies wird auf dem Bildschirm dargestellt als: $_ _ _ _ _ _ \text{°F}$ $_ _ _ _ _ _ \text{°C}$. Die Verwendung des Ruhe-Modus wird nicht bei Temperaturen unter dem Gefrierpunkt empfohlen.

MODUS OHNE ZIRKULATION (Pumpe 1 mit zwei Geschwindigkeiten)

Wenn die Heizgerätepumpe automatisch aktiviert wurde (beispielsweise für einen Wärmvorgang oder eine Abfrage), können Sie zwischen niedriger und hoher Geschwindigkeit wechseln, aber die Heizgerätepumpe nicht ausschalten.

ZIRKULATIONSMODUS

Wenn der Swimming-Whirlpool für eine 24-Stunden-Zirkulation konfiguriert ist, läuft die Heizgerätepumpe im Allgemeinen kontinuierlich. Da die Heizgerätepumpe immer läuft, behält der Swimming-Whirlpool die Solltemperatur und Wärme im Bereitschaftsmodus nach Bedarf ohne Abfrage bei.

Im Ruhe-Modus wird der Swimming-Whirlpool nur bis zur Solltemperatur während programmierter Filterzeiten aufgewärmt, auch wenn das Wasser im 24-Stunden-Zirkulationsmodus konstant gefiltert wird.

HINWEIS: Siehe weitere Informationen über die Zirkulationsmodi bei „Pumpen“ im Abschnitt Swimming-Whirlpool-Steuerungen - Whirlpool-Aktivitäten.

BEREIT-IM-RUHE-MODUS

Bereit-im-Ruhe-Modus erscheint in der Anzeige, wenn der Swimming-Whirlpool sich im Ruhe-Modus befindet und die Düse 1 Schaltfläche gedrückt wird. Wenn die Heizgerätepumpe automatisch aktiviert wurde (beispielsweise für einen Aufwärmvorgang), können Sie zwischen niedriger und hoher Geschwindigkeit wechseln, aber Sie können die Heizgerätepumpe nicht ausschalten. Nach einer Stunde wird das System zurück in den Ruhe-Modus wechseln. Dieser Modus kann auch durch Auswahl des Heizmodus zurückgesetzt werden.

M8 INTELLIGENTE TEMPERATURÜBERWACHUNG

Als Standardeinstellung ist das M8-Symbol  auf EIN / Aktiv eingestellt. M8 betrifft die Swimming-Whirlpool-Betriebsaktivitäten für nicht zirkulierende Pumpensysteme, die Massagepumpe 1 (Düse 1) mit niedriger Geschwindigkeit zur Überwachung der Whirlpool-Wassertemperatur, Heizung und Filterung verwendet. Wenn Ihr Swimming-Whirlpool ein dediziertes Umwälzpumpensystem wie Quietflo oder Mast3rPur hat, finden diese Aktivitäten keine Anwendung.



EIN / Aktiv



AUS / Inaktiv

Wenn EIN / Aktiv und das Whirlpool-System auf den Bereit-zum-Heizen-Modus eingestellt sind, kann M8 die Wassertemperatur-Abfrageintervalle von Pumpe 1 mit niedriger Geschwindigkeit alle 30 Minuten ändern, um auf bis zu 2 Stunden zwischen den Abfragepunkten eingestellt zu werden, wenn die Wassertemperatur des Swimming-Whirlpools sehr stabil bleibt.

Wenn AUS / Inaktiv und das Whirlpool-System auf den Bereit-zum-Heizen-Modus eingestellt sind, wird das Swimming-Whirlpool-Steuerungssystem Abfragen nur alle 30 Minuten vornehmen, um die aktuelle Wassertemperatur des Whirlpools zu kontrollieren.

SWIMMING-WHIRLPOOL-STEUERUNGEN - ICON SPA TOUCH

BEFÜLLEN!

VORBEREITUNG UND BEFÜLLEN

Befüllen Sie den Swimming-Whirlpool bis zu seinem vorgegebenen Betriebsniveau in den Anweisungen, die Sie in Abschnitt Ersteinrichtung des Whirlpools in den Installationsanweisungen finden können.

PRIMING-MODUS - M019*

Nach erster Inbetriebnahmesequenz wird die Steuerung in den Priming-Modus gehen und einen Priming-Modus-Bildschirm anzeigen. Nur Pumpensymbole erscheinen auf dem Priming-Modus-Bildschirm. Während des Priming-Modus ist das Heizgerät deaktiviert, damit der Priming-Prozess abgeschlossen werden kann, ohne dass das Heizgerät unter niedriger Geschwindigkeit oder keinem Durchfluss unter Strom gesetzt wird. Es wird sich nichts automatisch aktivieren, aber die Pumpe(n) können durch Auswahl der Schaltflächen „Jets“ unter Strom gesetzt werden. Wenn der Swimming-Whirlpool eine Umwälzpumpe hat, kann diese durch Drücken der „Circ“-Schaltfläche während des Priming-Modus eingeschaltet und ausgeschaltet werden.

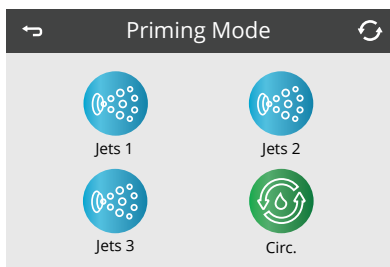

VORBEREITEN DER PUMPEN

Sobald der Priming-Modus-Bildschirm auf dem Bedienfeld erscheint, wählen Sie die Schaltfläche „Jets 1“ einmal aus, um Pumpe 1 mit niedriger Geschwindigkeit zu starten (falls vorhanden), und dann erneut, um in die hohe Geschwindigkeit zu wechseln. Wenn die Pumpe läuft, aber es keinen Wasserfluss für 10 Sekunden nach dem Einschalten gibt, schalten Sie die Pumpe für 5-10 Sekunden aus und dann erneut für 5-10 Sekunden ein. Wiederholen Sie diesen Vorgang, bis das Wasser beginnt zu fließen. Dies bedeutet dann, dass die Pumpe vorbereitet ist. Wählen Sie auch die anderen Pumpen aus, um sie einzuschalten,

und führen Sie den Priming-Vorgang falls notwendig durch. Wenn die Pumpen nicht nach 4-5 Minuten vorbereitet sind und kein Wasser aus den Düsen in den Swimming-Whirlpool fließt, lassen Sie die Pumpen nicht weiter laufen. Schalten Sie den Swimming-Whirlpool aus, dann erneut ein, und wiederholen Sie den Vorgang.

HINWEIS: Wenn Sie den Strom aus- und wieder einschalten, wird dies eine neue Pumpenvorbereitung initiieren. Nicht länger als 5 Minuten ausführen. Wenn die Pumpe(n) nicht vorbereitet wird / werden, schalten Sie den Swimming-Whirlpool aus und sehen Sie sich die Anweisungen zur Freisetzung eines Luftverschlusses im Abschnitt Ersteinrichtung des Swimming-Whirlpools an.

WICHTIG: Eine Pumpe darf nicht länger als 2 Minuten kontinuierlich ohne Vorbereitung laufen. Unter KEINEN Umständen darf eine Pumpe ohne Vorbereitung über einen Zeitraum von 4-5 Minuten laufen. Dies kann die Pumpe beschädigen und dazu führen, dass das System das Heizgerät unter Strom setzt und sich überhitzt.

BEENDEN DES PRIMING-MODUS

Das System wird automatisch die normale Heiz- und Filterfunktion am Ende des Priming-Modus aktivieren, der 4-5 Minuten dauert. Sie können den Priming-Modus manuell beenden, indem Sie die „Back“-Schaltfläche auf dem Priming-Modus-Bildschirm drücken. Beachten Sie, dass wenn Sie den Priming-Modus manuell, wie weiter oben beschrieben, verlassen, der Priming-Modus automatisch nach 4-5 Minuten beendet wird. Gehen Sie sicher, dass die Pumpe(n) bis zu diesem Zeitpunkt vorbereitet ist / sind. Sobald das System den Priming-Modus beendet hat, wird das obere Bedienfeld das Hauptmenü anzeigen, aber die Anzeige wird noch keine Wassertemperatur, wie unten angegeben, anzeigen. Der Grund dafür ist, dass das System ungefähr 1 Minute Wasserfluss durch das Heizgerät benötigt, um die Wassertemperatur zur Anzeige zu bestimmen. Das Bedienfeld wird folgendes anzeigen, bis es in der Lage ist, eine Temperaturmessung anzuzeigen:

— — — — °F — — — — °C

*M0XX ist ein Meldungscode. Siehe Meldungsprotokoll im Abschnitt Hilfsprogramme.

SWIMMING-WHIRLPOOL-STEUERUNGEN - ICON SPA TOUCH

SWIMMING-WHIRLPOOL-VERHALTEN

PUMPEN

Wählen Sie auf dem Whirlpool-Bildschirm die Schaltfläche „Jets“ einmal aus, um die Pumpe ein- oder auszuschalten und zwischen niedriger und hoher Geschwindigkeit, falls vorhanden, zu wechseln. Wenn die Pumpe laufen gelassen wird, wird sich die Pumpe nach kurzer Abschaltung (15 Minuten bei hoher Geschwindigkeit) ausschalten.

SYSTEME OHNE UMWÄLZUNG

Um die aktuelle Wassertemperatur zu überwachen, wird das System Pumpe 1 automatisch bei niedriger Geschwindigkeitseinstellung nach Bedarf aktivieren. Wenn der Swimming-Whirlpool sich im Bereitschaftsmodus befindet, kann sich Pumpe 1 mit niedriger Geschwindigkeit für 1 Minute alle 30 Minuten einschalten, um die Wassertemperatur des Swimming-Whirlpools zu überwachen (auch als Abfrage bezeichnet) und beginnen zu heizen, wenn die Wassertemperatur unter die Solltemperatur gefallen ist. Wenn die Wassertemperatur über einen langen Zeitraum konstant bleibt und sich nicht verringert, wird die M8-Technologie in Ihrem Swimming-Whirlpool diese Abfrageintervalle aktiv anpassen, um weniger häufig aufzutreten. Wenn die Wassertemperaturbedingungen sehr stabil sind, wird M8 schrittweise die Zeit zwischen den Intervallen, bis zu 2 Stunden, erhöhen. Wenn die Wassertemperatur anfängt signifikant zu sinken, wird das System die Wassertemperatur häufiger kontrollieren (abfragen) und das Intervall auf alle 30 Minuten zurücksetzen. Es wird die Intervalle auch dann immer auf 30 Minuten zurücksetzen, wenn der Benutzer mit dem System interagiert (wie Aktivierung von Ausrüstung, Änderung von Heizmodi und Modifizierung der Solltemperatur).

Pumpe 1 läuft bei niedriger Geschwindigkeitseinstellung automatisch, wenn eine beliebige Pumpe eingeschaltet ist (falls vorhanden), so dass das System die Wassertemperatur des Swimming-Whirlpools überwachen kann.

Wenn sich Pumpe 1 mit niedriger Geschwindigkeit automatisch entweder zur Temperaturabfrage, Heizung oder Filterzyklen einschaltet, kann sie nicht am Bedienfeld ausgeschaltet werden. Allerdings kann die hohe Geschwindigkeit der Pumpe eingestellt werden.

UMWÄLZPUMPENMODUS

Wenn das System mit einer Umwälzpumpe ausgestattet ist, wird es konfiguriert, um auf eine oder zwei verschiedene Weisen, abhängig von der Software des Steuerungssystems, zu arbeiten. Der Umwälzpumpenmodus kann nicht geändert werden.

1. Die meisten Umwälzpumpen laufen kontinuierlich für 24 Stunden, mit Ausnahme der Abschaltung für 30 Minuten zu einer Zeit, wenn die Wassertemperatur 3 °F (1,5 °C) über der Solltemperatur liegt (am wahrscheinlichsten bei warmen Klima oder wenn die Solltemperatur unter die aktuelle Wassertemperatur sinkt / eingestellt wird). Dies ist der normale Modus für die meisten Swimming-Whirlpools mit einer dedizierten Umwälzpumpe.
2. Eine programmierbare Umwälzpumpe wird aktiviert, wenn das System die Temperatur (abfragt), während Filterzyklen, Frost oder wenn eine andere Pumpe aktiviert ist.

FILTRIERUNG UND OZON

Bei Systemen ohne Umwälzpumpe werden Pumpe 1 mit niedriger Geschwindigkeit und Ozongenerator während der Filtrierung laufen. Bei Umwälzsystemen wird das Ozon im Allgemeinen mit der Umwälzpumpe laufen.

Das System ist ab Werk mit einem Filterzyklus programmiert, der am Abend laufen wird (vorausgesetzt die Tageszeit ist richtig eingestellt), wenn die Stromkosten auch geringer sind. Die Filterzeit und -dauer sind programmierbar. Ein zweiter Filterzyklus kann bei Bedarf aktiviert werden.

Zu Beginn eines jeden Filterzyklus laufen die Pumpen kurz, um die Leitungen durchzuspülen und eine gute Wasserqualität zu gewährleisten.

Siehe Abschnitt Anpassung der Filtrierung in Swimming-Whirlpool-Steuerungen für weitere Informationen.

SWIMMING-WHIRLPOOL-STEUERUNGEN - ICON SPA TOUCH

SWIMMING-WHIRLPOOL-AKTIVITÄTEN

FROSTSCHUTZ

Wenn die Temperatursensoren innerhalb des Heizgerätes eine ausreichend niedrige Temperatur erkennen, aktivieren sich die Pumpen automatisch, um Frostschutz zu bieten. Die Pumpen werden entweder kontinuierlich oder zeitversetzt, abhängig von den Bedingungen, arbeiten.

REINIGUNGSZYKLUS (OPTIONAL)

Wenn eine Pumpe durch Drücken auf eine Schaltfläche eingeschaltet wird, beginnt ein Reinigungszyklus 30 Minuten nachdem die Pumpe ausgeschaltet wird oder sich aufgrund von Inaktivität abschaltet. Die Heizgeräte- / Filterpumpe und der Ozongenerator laufen für 30 Minuten oder mehr, abhängig vom System. Wenn der Swimming-Whirlpool eine 24-Stunden-Umwälzpumpe besitzt, die als Heizgeräte- und Filterpumpe arbeitet, kommt es nicht zum Reinigungszyklus, da die 24-Stunden-Umwälzpumpe eine konstante Filterung ermöglicht. Bei einigen Systemen können Sie diese Einstellung ändern. Siehe Abschnitt Reinigungszyklus in Zusätzliche Einstellungen.

SWIMMING-WHIRLPOOL-STEUERUNGEN - ICON SPA TOUCH

TAGESZEIT

EINSTELLUNG DER TAGESZEIT

Achten Sie darauf, die Tageszeit einzustellen. Dies ist wichtig zur Bestimmung der Filtrierungszeiten und anderer Hintergrundfunktionen.

Das Zeit-Symbol  auf dem Einstellungsbildschirm führt Sie zu einem Bildschirm, auf dem Sie die Tageszeit steuern können. Verwenden Sie im Tageszeit-Bildschirm die Up- und Down-Schaltflächen, um Änderungen, die durch ein grünes Feld hervorgehoben werden, vorzunehmen. Sie können zwischen Stunden und Minuten wechseln, um Änderungen vorzunehmen, indem Sie die Zahlen auf dem Bildschirm berühren. Wenn Sie den Vorgang beendet haben, drücken Sie auf Save und das grüne Feld wird weiß.

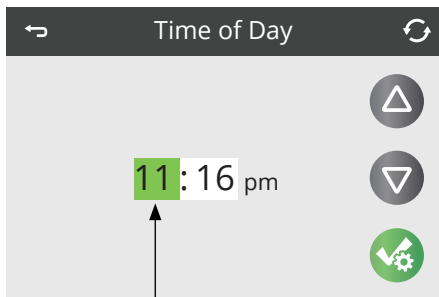

Ein grün hervorgehobenes Feld zeigt ein aktives Feld zur Bearbeitung an

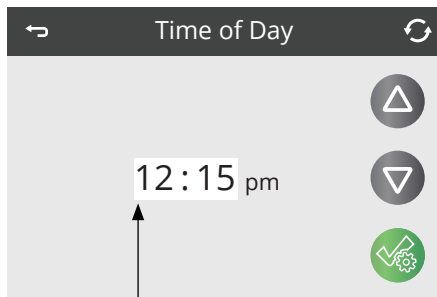

Feldänderungen zu weiß bedeutet gespeichert

Wenn keine Tageszeit im Speicher eingestellt wird, erscheint ein Informationsbildschirm. Wenn Sie diesen verlassen, erscheint ein Informations-Symbol im unteren Bereich des Hauptbildschirms, bis die Tageszeit eingestellt wurde.

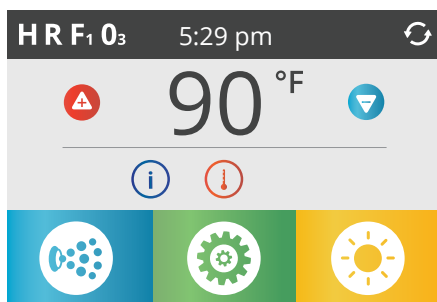

SWIMMING-WHIRLPOOL-STEUERUNGEN - ICON SPA TOUCH

FILTRIERUNG ANPASSEN

HAUPTFILTRIERUNG

Mithilfe ähnlicher Anpassungen wie auf dem Tageszeit-Bildschirm auf der vorherigen Seite werden die Filterzyklen mit einer Start- und Endzeit eingestellt. Jede Einstellung kann in 15-Minuten-Schritten angepasst werden. Das Bedienfeld berechnet die Dauer und zeigt sie automatisch an.

Das Filter-Symbol  auf dem Einstellungsbildschirm führt Sie zu einem Bildschirm, auf dem Sie die Filterzyklen steuern können.

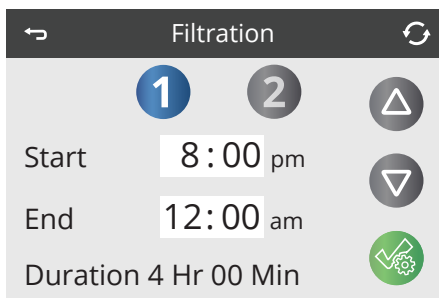

FILTERZYKLUS 2 - OPTIONALE FILTRIERUNG

Filterzyklus 2 ist standardmäßig auf den meisten System deaktiviert. Drücken Sie „1“, um Filter 1 anzuzeigen. Drücken Sie einmal „2“, um Filter 2 anzuzeigen. Drücken Sie erneut „2“, um Filter 2 ein- oder auszuschalten.

Wenn Filterzyklus 2 eingeschaltet ist, kann dieser auf die gleiche Art und Weise wie Filterzyklus 1 angepasst werden.

Es ist möglich Filterzyklus 1 und Filterzyklus 2 zu überlappen, was die Gesamtfilterzeit um den sich überlappenden Teil verringert.

Anzeige Filter 1 während Filter 2 deaktiviert ist:

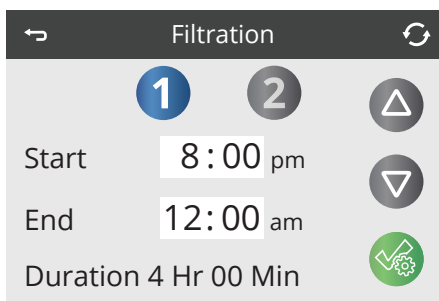

Anzeige Filter 2, wenn diese eingeschaltet und ausgewählt ist:



SWIMMING-WHIRLPOOL-STEUERUNGEN - ICON SPA TOUCH

FILTRIERUNG ANPASSEN

SPÜLZYKLEN

Um hygienische Verhältnisse sowie Schutz gegen Frost aufrechtzuerhalten, werden alle Pumpen Wasser aus den entsprechenden Leitungen am Anfang jedes Filterzyklus spülen. Es ist am Besten, wenn nach Nutzung des Swimming-Whirlpools alle Düsen geöffnet bleiben und Wasser in ihnen mittig ablaufen kann, damit alle Düsen Wasser während des Spülzyklus erhalten.

Wenn die Dauer von Filterzyklus 1 auf 24 Stunden eingestellt ist, wird die Aktivierung von Filterzyklus 2 eine Spülung initiieren, wenn Filterzyklus 2 programmiert ist zu beginnen.

BEDEUTUNG DER FILTERZYKLEN

1. Die Heizgerätepumpe läuft immer während des Filterzyklus*
2. Im Ruhe-Modus wird nur während des Filterzyklus geheizt
3. Spülungen werden bei jedem Start des Filterzyklus durchgeführt

* Wenn Ihr Swimming-Whirlpool beispielsweise auf eine 24-Stunden-Zirkulation eingestellt ist, außer zum Ausschalten, wenn die Wassertemperatur 1,3°C über der Solltemperatur beträgt, findet diese Abschaltung nicht während der Filterzyklen statt.

SWIMMING-WHIRLPOOL-STEUERUNGEN - ICON SPA TOUCH

EINGESCHRÄNKTER BETRIEB

Die Steuerung kann eingeschränkt werden, um eine ungewollte Benutzung oder Temperaturanpassungen zu vermeiden.

Die Sperrung des Bedienfelds verhindert, dass das Bedienfeld verwendet wird, aber alle automatischen Funktionen sind immer noch aktiv.

Die Sperrung der Einstellungen ermöglicht die Verwendung der Düsen und anderen Funktionen, aber die Solltemperatur und andere programmierbare Einstellungen können nicht angepasst werden. Die Sperrung der Einstellungen ermöglicht den Zugriff auf eine begrenzte Auswahl an Menüpunkten. Diese beinhalten Filterzyklen, Invertieren, Informationen und Meldungen. Sie können gesehen aber nicht geändert oder bearbeitet werden.

Entsperrte Einstellungen und Bedienfeld

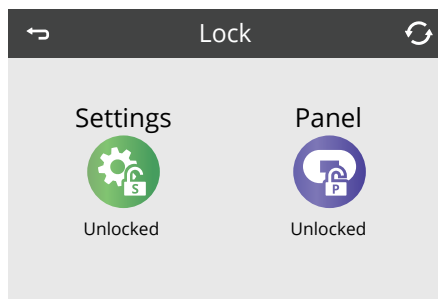
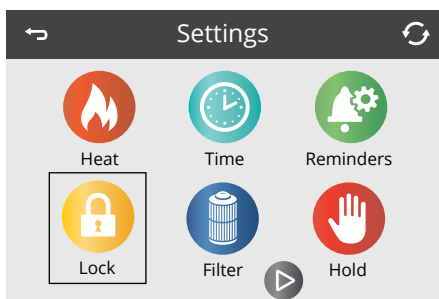

SPERREN UND ENTSPERREN

Entsperrte Einstellungen und gesperrtes Bedienfeld

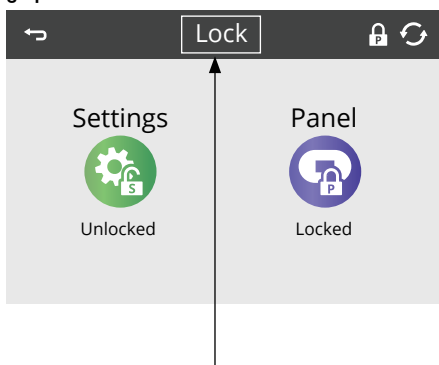

Nachdem Sie das Einstellungs- oder Bedienfeldsymbol berührt haben, drücken Sie hier für 5 Sekunden, um zu sperren oder zu entsperren.

Die gleichen Schritte werden verwendet, um das Bedienfeld oder die Einstellungen zu sperren und zu entsperren.

SPERRUNG:

1. Wählen Sie das Einstellungssymbol (wenn es „Unlocked“ anzeigt) oder das Bedienfeldsymbol (wenn es „Unlocked“ anzeigt) aus
2. Drücken und halten Sie „Lock“ in der Titelleiste für mindestens 5 Sekunden

ENTSPERREN:

1. Wählen Sie das Einstellungssymbol (wenn es „Locked“ anzeigt) oder das Bedienfeldsymbol (wenn es „Locked“ anzeigt) aus
2. Drücken und halten Sie „Lock“ in der Titelleiste für mindestens 5 Sekunden

mit „S“ = Einstellungssperre

Mit „P“ = Bedienfeldsperre

SWIMMING-WHIRLPOOL-STEUERUNGEN - ICON SPA TOUCH

ZUSÄTZLICHE EINSTELLUNGEN

HALTEN - M037*

Das Haltesymbol  auf dem Einstellungsbildschirm versetzt den Swimming-Whirlpool in den Haltemodus und zeigt den Systemhaltebildschirm an.

Der Haltemodus wird verwendet, um die Swimming-Whirlpool-Ausrüstungselemente während Wartungsfunktionen, wie Reinigung oder Filteraustausch, zu deaktivieren. Der Haltemodus für 1 Stunde aktiviert sein, es sei denn, der Modus wird manuell beendet. Wenn die Wartung des Swimming-Whirlpools mehr als eine Stunde benötigt, ist es am besten, einfach den Strom zum Whirlpool abzuschalten.

Berühren Sie „Back“, um den Haltemodus zu verlassen.

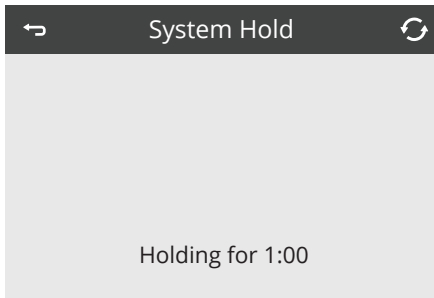

*M0XX ist ein Meldungscode. Codes wie dieser können im Meldeprotokoll eingesehen werden.

SWIMMING-WHIRLPOOL-STEUERUNGEN - ICON SPA TOUCH

HILFSPROGRAMM-BILDSCHIRM

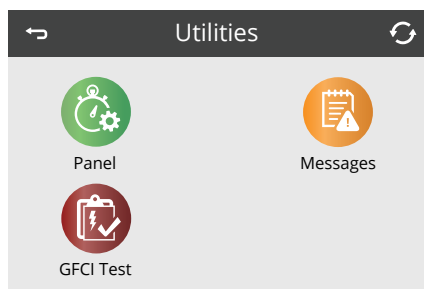

HILFSPROGRAMME

Das Hilfsprogramm-Symbol  im Einstellungsbildschirm bringt Sie zum Hilfsprogramm-Bildschirm. Der Hilfsprogramm-Bildschirm kann folgendes enthalten:

BEDIENFELD

Ermöglicht Ihnen die Zeit einzustellen, zu der der Bildschirm nach einiger gewissen Minutenanzahl an Inaktivität in den Ruhezustand geht. Beispielsweise können Sie Ihr Bedienfeld einstellen, sich nach 10 Minuten auszuschalten, nachdem Sie den Bildschirm zuletzt berührt haben.

MELDUNGSPROTOKOLL

Das Fehlerprotokoll ist ein Eintrag der letzten 24 Fehler oder Meldungen, die durch einen Servicetechniker überprüft werden können. Verwenden Sie die „Up“- und „Down“-Schaltflächen, um jede Meldung anzuzeigen. Wenn der Priming-Modus im Meldungsprotokoll angezeigt wird, ist dies kein Fehler. Es wird stattdessen verwendet, um Sie über Swimming-Whirlpool-Neustarts zu informieren.

GFCI-TEST (Funktion nicht auf allen Systemen verfügbar)

Der GFCI-Test wird nicht auf dem Bildschirm erscheinen, wenn die Funktion nicht verfügbar ist. Dieser Bildschirm ermöglicht es, dass das GFCI manuell vom Swimming-Whirlpool-Bedienfeld aus getestet wird (weitere Informationen in Hilfsprogramme - GFCI-Testfunktion).

SWIMMING-WHIRLPOOL-STEUERUNGEN - ICON SPA TOUCH

ZUSÄTZLICHE EINSTELLUNGEN

EINHEITEN

Das Einheiten-Symbol  im Einstellungsbildschirm bringt Sie zum Einheiten-Bildschirm.

Drücken Sie „Temp Display“, um die Temperatur zwischen Fahrenheit und Celsius zu wechseln.

Drücken Sie „Time Display“, um die Uhr zwischen 12 Stunden und 24 Stunden zu wechseln.

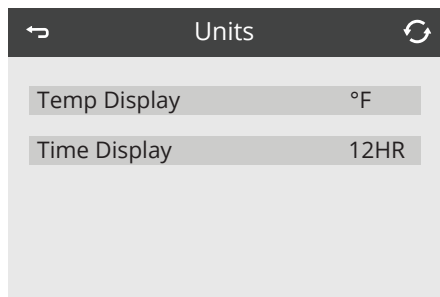

ERINNERUNGEN

Das Erinnerungssymbol  im Einstellungsbildschirm bringt Sie zum Erinnerungsbildschirm.

Erinnerungen sind vorprogrammierte Erinnerungen für routinemäßige Wartung, die auf dem Hauptbildschirm als  zu verschiedenen Intervallen erscheinen und die Ihnen dabei helfen, sich um Ihren Swimming-Whirlpool richtig zu kümmern.

Drücken Sie auf „Reminders“, um sie einzuschalten (angezeigt durch „Yes“) oder auszuschalten (angezeigt durch „No“). So können Erinnerungen wie „Clean Filters“ (Filter reinigen) erscheinen. Um die vollständige Liste von Erinnerungsmeldungen zu sehen, siehe „Erinnerungsmeldungen“ im hinteren Teil des Abschnitts Swimming-Whirlpool-Steuerungen.

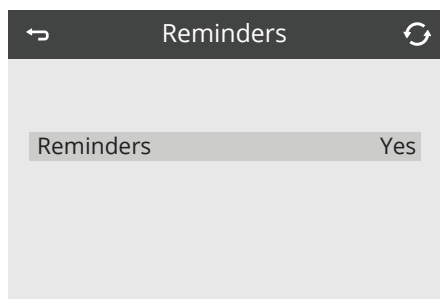

SWIMMING-WHIRLPOOL-STEUERUNGEN - ICON SPA TOUCH

ZUSÄTZLICHE EINSTELLUNGEN

REINIGUNGSZYKLUS

Die Dauer des Reinigungszyklus ist nicht immer aktiviert. Es kann also sein, dass es nicht erscheint. Wenn es verfügbar ist, stellen Sie die Zeit ein, mit der das Heizgerät / Filter nach jeder Benutzung läuft. 0-4 Stunden sind möglich. Wenn Sie 0,0 Stunden einstellen, wird der Reinigungszyklus nicht begonnen.

Das Reinigungs-Symbol  im Einstellungsbildschirm bringt Sie zum Reinigungszyklus-Bildschirm.

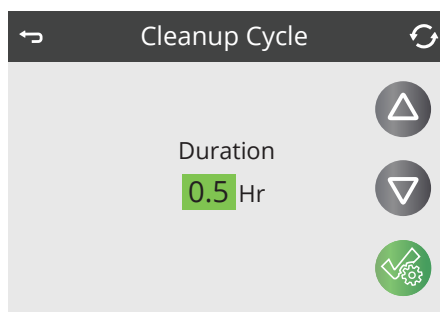

HINWEIS: Reinigungszyklen sind nicht bei Systemen verfügbar, die auf einen 24-Stunden-Umwälzpumpenmodus eingestellt sind, da die Umwälzpumpe als Heizgerät fungiert und die Filterpumpe konstant filtert.

SPRACHE

Das Sprachen-Symbol  im Einstellungsbildschirm bringt Sie zum Sprachen-Bildschirm.

Ändern Sie die angezeigte Sprache auf dem Bedienfeld, indem Sie die Pfeiltasten drücken. Hellgrau zeigt Ihnen die Sprache an, die Sie ändern wollen.

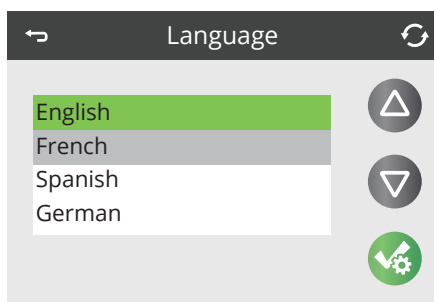
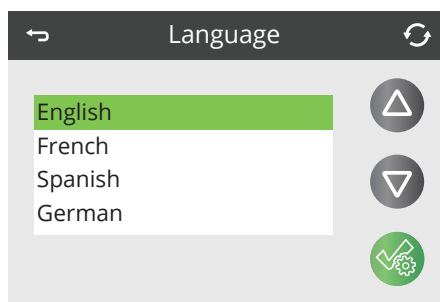

SWIMMING-WHIRLPOOL-STEUERUNGEN - ICON SPA TOUCH

INFORMATIONEN

SYSTEMINFORMATIONEN

Das Informationssymbol  auf dem Einstellungsbildschirm führt Sie zum Systeminformationsbildschirm, der verschiedene Einstellungen und Systemidentifikation anzeigt.

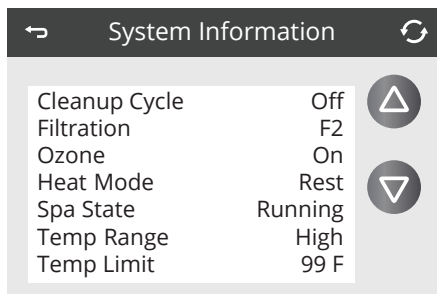

SYSTEMMODELL

Zeigt die Modellnummer des Systems an.

BEDIENFELD-VERSION

Zeigt eine Nummer der Software im oberen Bedienfeld an.

SOFTWARE-ID (SSID)

Zeigt die Software-ID-Nummer des Systems an.

KONFIGURATIONSSIGNATUR

Zeigt die Prüfsumme für die Systemkonfigurationsdatei an.

AKTUELLE KONFIGURATION

Zeigt die aktuell ausgewählte Konfigurationsnummer an.

DIP-SCHALTER EINSTELLUNGEN

Zeigt eine Nummer an, die die DIP-Schalterpositionen von S1 auf der Hauptplatine darstellt.

HEIZGERÄTESPANNUNG (Funktion für Geräte mit CE-Kennzeichnung nicht verfügbar)

Zeigt die konfigurierte Betriebsspannung für das Heizgerät an.

WATTAHL DES HEIZGERÄTES WIE IN DER SOFTWARE KONFIGURIERT (nur CE-Systeme)

Zeigt die Wattzahl des Heizgerätes gemäß Programmierung in der Software des Steuerungssystems an (1-3 oder 3-6).

HEIZGERÄTETYP

Zeigt eine Heizgeräte-ID-Nummer an.

SWIMMING-WHIRLPOOL-STEUERUNGEN - ICON SPA TOUCH

HILFSPROGRAMME - GFCI-TESTFUNKTION

Der FI-Schutzschalter (GFCI) oder Fehlerstrom-Schutzschalter (RCD) ist eine wichtige Sicherheitsvorrichtung und ein erforderliches Ausrüstungselement eines Swimming-Whirlpools.



AUSLÖSEN DES GFCI-AUSLÖSETESTS (nur Nordamerika)

Wenn Sie das GFCI-Testsymbol auf dem Hilfsprogramm-Bildschirm berühren, gelangen Sie auf den GFCI-Testbildschirm. Diese Funktion ist nicht auf allen Systemen verfügbar. Das GFCI-Testsymbol wird nur angezeigt, wenn das System in der Lage ist, diese Funktion auszuführen. Einige UL-registrierte Systeme haben die GFCI-Testfunktion nicht.

Der Installateur kann den GFCI-Auslösetest verwenden, um die ordnungsgemäße Funktion des GFCI zu bestätigen.

Der GFCI muss innerhalb weniger Sekunden auslösen und der Swimming-Whirlpool sich abschalten. Wenn er sich nicht abschaltet, trennen Sie den Strom und bestätigen Sie manuell, dass ein GFCI-Schutzschalter installiert ist und dass der Schalter und der Swimming-Whirlpool ordnungsgemäß verkabelt sind. Bestätigen Sie die Funktion des GFCI über dessen eigene Testtaste. Schließen Sie den Strom wieder an den Swimming-Whirlpool an und wiederholen Sie den GFCI-Auslösetest.

Sobald der GFCI durch den Test auslöst (was dazu führt, dass der Swimming-Whirlpool aufgrund des Stromabfalls ausgeschaltet wird), setzen Sie den GFCI-Schutzschalter zurück, um den Swimming-Whirlpool erneut einzuschalten. Sie können einen erfolgreichen Test überprüfen, indem Sie zu dem oben angegebenen Bildschirm navigieren. „Passed“ (Bestanden) sollte erscheinen, nachdem die Reset-Line auf dem GFCI-Bildschirm ausgewählt wurde.

CE-PRODUKT

CE-registrierte Systeme haben aufgrund der Art der elektrischen Leistung keine RCD-Testfunktion. Der Endnutzer muss geschult sein, wie man den RCD ordnungsgemäß testet und zurücksetzt.

SWIMMING-WHIRLPOOL-STEUERUNGEN - ICON SPA TOUCH

ALLGEMEINE MELDUNGEN

MELDUNGEN

Die meisten Meldungen und Alarmer erscheinen im unteren Bereich des Hauptbildschirms. Mehrere Alarmer und Meldungen können in einer Abfolge erscheinen.

WASSESTEMPERATUR UNBEKANNT

Nachdem die Pumpe für 1 Minute aktiviert war, wird die Temperatur angezeigt.

— — — — °F — — — — °C

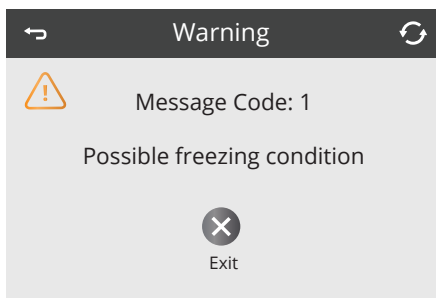

EVENTUELLER FROST

Eventuell wurde Frost entdeckt oder der Aux Freeze-Schalter ist geschlossen. Alle Wasservorrichtungen sind aktiviert. In manchen Fällen können sich die Pumpen ein- und ausschalten und das Heizgerät kann während des Frostschutzes in Betrieb sein. Dies ist eine Betriebsmeldung, keine Fehleranzeige.

DAS WASSER IST ZU HEISS - M029*

Das System hat eine Wassertemperatur des Swimming-Whirlpools von 110 °F (43,3 °C) oder mehr erkannt und die Swimming-Whirlpool-Funktionen sind deaktiviert. Das System wird sich automatisch zurücksetzen, wenn die Wassertemperatur des Swimming-Whirlpools unter 108 °F (42,2 °C) sinkt. Überprüfen Sie den Pumpenbetrieb (d. h. Filterzyklusdauer oder erweiterte Swimming-Whirlpool-Pumpennutzung über 15 Abschaltungen hinaus) und ob warme Umgebungstemperaturen vorliegen.

*M0XX ist ein Meldungscode. Codes wie dieser können im Meldeprotokoll eingesehen werden.

SWIMMING-WHIRLPOOL-STEUERUNGEN - ICON SPA TOUCH

MIT DEM HEIZGERÄT IN VERBINDUNG STEHENDE MELDUNGEN

DER WASSERFLUSS IST NIEDRIG - M016**

Es kann sein, dass nicht genügend Wasser durch das Heizgerät fließt, um die Wärme vom Heizelement abzuleiten. Der Start des Heizgerätes wird erneut nach ungefähr 1 Minute beginnen. Siehe „Durchflussüberprüfungen“ weiter unten.

DER WASSERDURCHFLUSS IST FEHLGESCHLAGEN* - M017**

Mehrere Heizgeräte-Durchflussfehler sind innerhalb von 24 Stunden aufgetreten und bestätigen einen geringen Fluss oder vollständigen Durchflussausfall. Es ist nicht genügend Wasser vorhanden, das konstant durch das Heizgerät fließt, um die Wärme vom Heizelement abzuleiten und das Heizgerät wurde deaktiviert. Siehe „Durchflussüberprüfungen“ weiter unten. Nachdem das Problem behoben wurde, setzen Sie die Meldung zurück*.

DAS HEIZGERÄT IST EVENTUELL TROCKEN* - M028**

Möglicherweise trockenes Heizgerät, nicht genügend Wasser im oder Zufluss zum Heizgerät, um es zu starten. Der Swimming-Whirlpool wird für 15 Minuten abgeschaltet, aber wird es erneut versuchen (bis zu 3 Mal). Setzen Sie diese Meldung* zurück, um den Startvorgang des Heizgerätes zurückzusetzen. Siehe „Durchflussüberprüfungen“ weiter unten.

DAS HEIZGERÄT IST TROCKEN* - M027**

Hintereinander auftretende Fehler, wie „Heizgerät ist vielleicht trocken“, sind aufgetreten und es liegt ein bestätigtes Problem vor. Es gibt eine Durchflussstörung, kein Durchfluss oder Luftabschluss im System, das einen korrekten Wasserdurchfluss für den Heizbetrieb verhindert. Der Swimming-Whirlpool ist abgeschaltet. Nachdem das Problem behoben wurde, müssen Sie die Meldung* zur Zurücksetzung und dem Neustart des Heizgerätes zurücksetzen. Siehe „Durchflussüberprüfungen“ weiter unten.



DAS HEIZGERÄT IST ZU HEISS - M030**

Einer der Wassertemperatursensoren hat 118°F (47.8°C) im Heizgerät erkannt und der Swimming-Whirlpool wurde abgeschaltet. Sie müssen die Mitteilung* zurücksetzen, wenn die Wassertemperatur unter 108 °F (42,2 °C) liegt. Siehe „Durchflussüberprüfungen“ weiter unten.

DURCHFLUSSÜBERPRÜFUNGEN

Kontrollieren Sie die Filter auf eventuelle Blockierung. Versuchen Sie die Filter zu reinigen oder zu ersetzen (besonders wenn der Swimming-Whirlpool mit einer 24-Stunden-Umwälzpumpe ausgestattet ist).

Überprüfen Sie, ob ein niedriger Wasserstand vorliegt, der Ansaugfluss eingeschränkt ist (d. H. Blätter oder Verschmutzung gegen die Ansaugstücke am Boden der Swimming-Whirlpool-Oberfläche drücken), geschlossene Ventile, zu viele geschlossene Düsen und Pumpen... / luftverschlossene Pumpe (siehe Ersteinrichtung, des Swimming-Whirlpools für Anweisung über Freigabe der Pumpen.Luftschleuse).

Bei einigen Systemen, auch wenn der Swimming-Whirlpool durch einen Fehler abgeschaltet wird, können sich gelegentlich einige Ausrüstungsgegenstände einschalten, um weiterhin die Temperatur zu überwachen oder wenn Frostschutz erforderlich ist.

* Einige Meldungen können über das Bedienfeld zurückgesetzt werden. Meldungen, die zurückgesetzt werden können, erscheinen mit einem Lösch-Symbol an der Unterseite des Meldebildschirms. Drücken Sie das Lösch-Symbol, um das System zurückzusetzen.

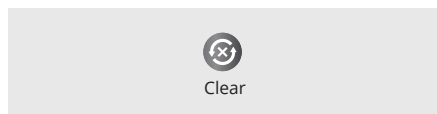

**M0XX ist ein Meldungscode. Codes wie dieser können im Meldeprotokoll eingesehen werden.

SWIMMING-WHIRLPOOL-STEUERUNGEN - ICON SPA TOUCH

MIT DEM SENSOR IN VERBINDUNG STEHENDE MELDUNGEN

SENSOREN NICHT SYNCHRONISIERT - M015**

Es KANN sein, dass die Temperatursensoren bei 3 °F (1 °C) nicht synchronisiert sind. Kontaktieren Sie Ihren Master Spas-Händler oder Service-Unternehmen, wenn diese Meldung nicht innerhalb weniger Minuten verschwindet.

SENSOREN NICHT SYNCHRONISIERT - SERVICE ANRUFEN* - M026**

Die Temperatursensoren SIND nicht synchronisiert. Der obige Fehler besteht seit mindestens 1 Stunde. Kontaktieren Sie Ihren Master Spas-Händler oder Service-Unternehmen.

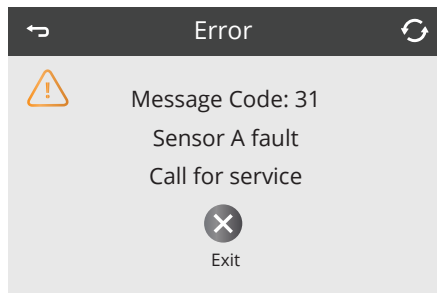

SENSOR A FEHLER, SENSOR B FEHLER –

SENSOR A: M031**, SENSOR B: M032**

Ein Temperatursensor oder Sensorschaltkreis ist ausgefallen. Kontaktieren Sie Ihren Master Spas-Händler oder Service-Unternehmen.

SONSTIGE MELDUNGEN

KOMMUNIKATIONSFEHLER

Das Bedienfeld empfängt keine Kommunikation vom System. Kontaktieren Sie Ihren Master Spas-Händler oder Service-Unternehmen.

TESTSOFTWARE INSTALLIERT

Das Steuerungssystem arbeitet mit der Testsoftware. Kontaktieren Sie Ihren Master Spas-Händler oder Service-Unternehmen.

* Einige Meldungen können über das Bedienfeld zurückgesetzt werden. Meldungen, die zurückgesetzt werden können, erscheinen mit einem Lösch-Symbol an der Unterseite des Meldebildschirms. Drücken Sie das Lösch-Symbol, um das System zurückzusetzen.

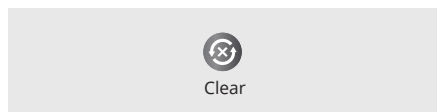

**M0XX ist ein Meldungscode. Codes wie dieser können im Meldeprotokoll eingesehen werden.

SWIMMING-WHIRLPOOL-STEUERUNGEN - ICON SPA TOUCH

MIT DEM SYSTEM IN VERBINDUNG STEHENDE MELDUNGEN

FEHLER DES PROGRAMMSPEICHERS* - M022**

Bei Einschaltung hat das System den Prüfsummentest des Programms nicht bestanden. Dies zeigt ein Problem mit der Firmware an (Betriebsprogramm). Kontaktieren Sie Ihren Master Spas-Händler oder Service-Unternehmen.

DIE EINSTELLUNGEN WURDEN ZURÜCKGESETZT (ANHALTENDER SPEICHERFEHLER)* - M021**

Kontaktieren Sie Ihren Master Spas-Händler oder Service-Unternehmen, wenn diese Meldung bei mehr als einem Startvorgang erscheint.

DIE UHR IST AUSGEFALLEN* - M020**

Kontaktieren Sie Ihren Master Spas-Händler oder Service-Unternehmen.

KONFIGURATIONSFEHLER (SWIMMING-WHIRLPOOL LÄSST SICH NICHT STARTEN)

Kontaktieren Sie Ihren Master Spas-Händler oder Service-Unternehmen.

GFCI-TEST FEHLGESCHLAGEN (SYSTEM KONNTE GFCI NICHT TESTEN) - M036**

(Nur Nordamerika) Kann eine unsichere Installation anzeigen. Kontaktieren Sie Ihren Master Spas-Händler oder Service-Unternehmen sowie Ihren Elektriker. Der Ersatz eines GFCI erfordert einen Elektriker.

EINE PUMPE IST MÖGLICHERWEISE FESTGEFAHREN - M034**

Das Wasser überhitzt sich eventuell. Schalten Sie den SWIMMING-WHIRLPOOL aus. NICHT INS WASSER STEIGEN! Kontaktieren Sie Ihren Master Spas-Händler oder Service-Unternehmen.

HITZEFehler - M035**

Eine Pumpe scheint im eingeschalteten Zustand festgefahren zu sein, als der Swimming-Whirlpool zuletzt eingeschaltet war. SCHALTEN SIE DEN SWIMMING-WHIRLPOOL AUS. NICHT INS WASSER STEIGEN! Kontaktieren Sie Ihren Master Spas-Händler oder Service-Unternehmen.

* Einige Meldungen können über das Bedienfeld zurückgesetzt werden. Meldungen, die zurückgesetzt werden können, erscheinen mit einem Lösch-Symbol an der Unterseite des Meldebildschirms. Drücken Sie das Lösch-Symbol, um die Meldung zurückzusetzen.



Clear

**M0XX ist ein Meldungscode. Codes wie dieser können im Meldeprotokoll eingesehen werden.

SWIMMING-WHIRLPOOL-STEUERUNGEN - ICON SPA TOUCH

ERINNERUNGSMELDUNGEN

ERINNERUNGSMELDUNGEN FÜR ROUTINEMÄSSIGE WARTUNG

Erinnerungsmeldungen können über den Erinnerungsbildschirm ausgeschaltet werden.

Erinnerungen sind vorprogrammierte Erinnerungen für routinemäßige Wartung, die auf dem Hauptbildschirm als  zu verschiedenen Intervallen erscheinen und die Ihnen dabei helfen, sich um Ihren Swimming-Whirlpool richtig zu kümmern. Einige Meldungen finden eventuell, abhängig von der tatsächlichen Ausrüstung im Swimming-Whirlpool, keine Anwendung.

ÜBERPRÜFEN SIE DEN PH-WERT

Während eines regulären Zeitplans vorgesehen, d. h. alle 7 Tage. Überprüfen Sie den pH-Wert mit einem Testkit und passen Sie den pH-Wert mit den geeigneten Chemikalien an.

REINIGER ÜBERPRÜFEN

Während eines regulären Zeitplans vorgesehen, d. h. alle 7 Tage. Reinerfüllstand und andere Wasserchemie mit einem Testkit überprüfen und mit den geeigneten Chemikalien anpassen.

FILTER REINIGEN

Während eines regulären Zeitplans vorgesehen, d. h. alle 30 Tage.

GFCI TESTEN (ODER RCD)

Während eines regulären Zeitplans vorgesehen, d. h. alle 30 Tage.

Der GFCI oder RCD ist eine wichtige Sicherheitsvorrichtung und muss regelmäßig getestet werden, um dessen Verlässlichkeit zu bestätigen.

Jeder Nutzer muss geschult sein, um den GFCI oder RCD des Swimming-Whirlpools sicher zu testen und zurückzusetzen.

Ein GFCI oder RCD wird eine TEST-Taste haben, die es dem Nutzer ermöglicht, eine ordnungsmäßige Funktion zu prüfen.

WASSERWECHSEL

Während eines regulären Zeitplans vorgesehen, d. h. alle 180 Tage. Wechseln Sie das Wasser des Swimming-Whirlpools regelmäßig, um eine ordnungsgemäße Chemikalienmischung und hygienische Verhältnisse beizubehalten.

Zusätzliche Meldungen können auf speziellen Systemen auftreten.

Erinnerungsmeldungen werden einfach gelöscht und automatisch zurückgesetzt, um beim nächsten vorprogrammierten Intervall zu erscheinen, wenn Sie auf das Löschen-Symbol klicken.



Clear

SWIMMING-WHIRLPOOL-STEUERUNGEN - ICON SPA TOUCH

ERINNERUNGSMELDUNGEN

REINIGUNG DER ABDECKUNG

Während eines regulären Zeitplans vorgesehen, d. h. alle 30 Tage. Vinyl-Abdeckungen müssen für eine maximale Lebensdauer gereinigt und aufbereitet werden.

BEHANDLUNG DES HOLZES

Während eines regulären Zeitplans vorgesehen, d. h. alle 180 Tage. Holzränder und -möbel müssen gemäß Herstellerangaben für eine maximale Nutzungsdauer gereinigt und aufbereitet werden.

FILTERWECHSEL

Während eines regulären Zeitplans vorgesehen, d. h. alle 365 Tage. Filter müssen regelmäßig ersetzt werden, um eine ordnungsgemäße Funktionsfähigkeit und hygienische Verhältnisse des Swimming-Whirlpools aufrechtzuerhalten. EcoPur® Elemente müssen alle 180 Tage ersetzt werden. Siehe Abschnitt Reinigung Ihrer Filterelemente in Routinemäßige Wartung.

WECHSEL DER UV-LAMPE

Während eines regulären Zeitplans vorgesehen, d. h. alle 18 Monate. Wechseln Sie die UV-Lampe, wie in Abschnitt Mast3rPur angewiesen. Dies ist eine allgemeine Meldung und muss nicht auf Ihren Swimming-Whirlpool zutreffen, wenn dieser nicht mit einer UV-Lampe ausgestattet ist.

ÜBERPRÜFUNG DES OZONS

Während eines regulären Zeitplans vorgesehen, d. h. alle 365 Tage. Überprüfen Sie das Ozonsystem gemäß Anweisung in Regelmäßige Wartungsverfahren.

Zusätzliche Meldungen können auf speziellen Systemen auftreten.

Erinnerungsmeldungen werden einfach gelöscht und automatisch zurückgesetzt, um beim nächsten vorprogrammierten Intervall zu erscheinen, wenn Sie auf das Löschen-Symbol klicken.



Clear

SCHWIMMBAD-STEUERUNG – PUMPENSTEUERDIAGRAMM

INT MP FORCE D

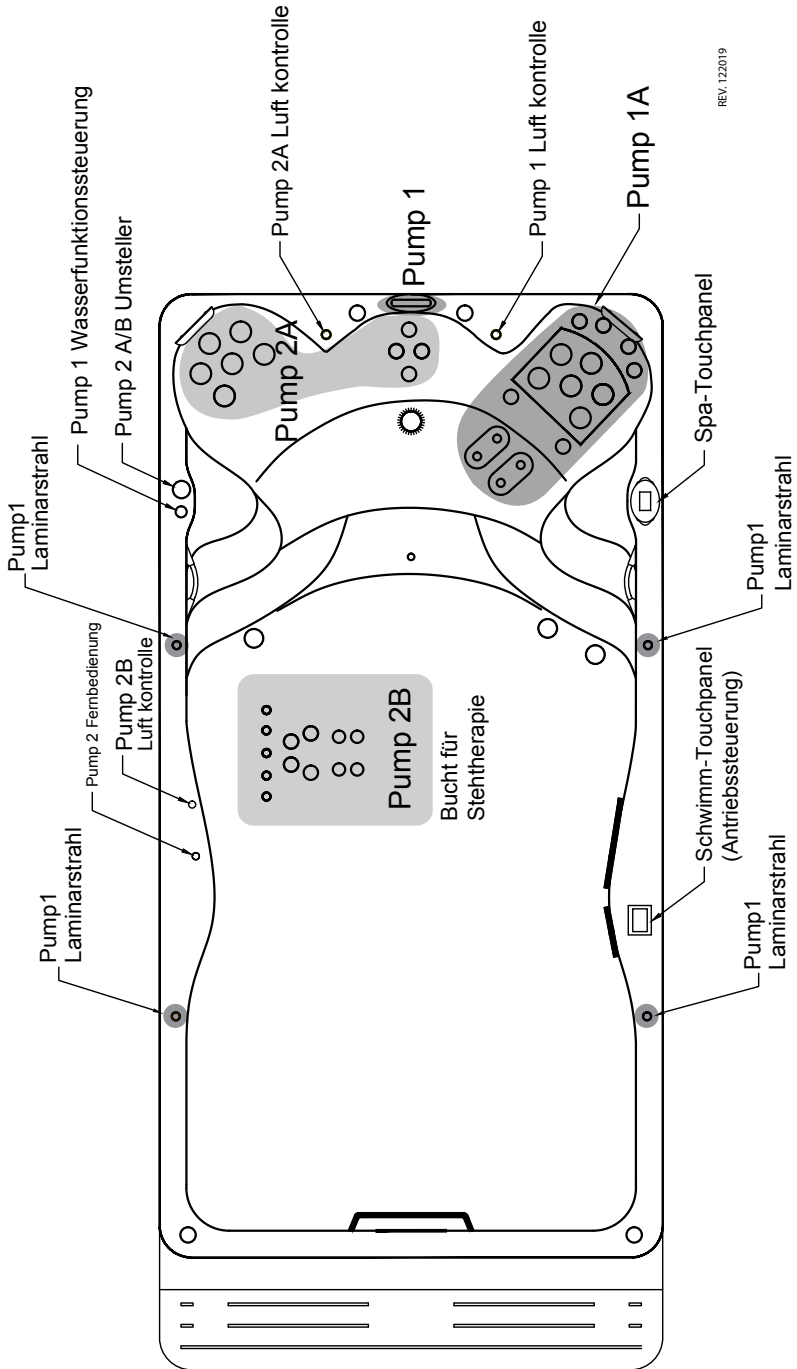

SCHWIMMBAD-STEUERUNG – PUMPENSTEUERDIAGRAMM

INT MP SIGNATURE D

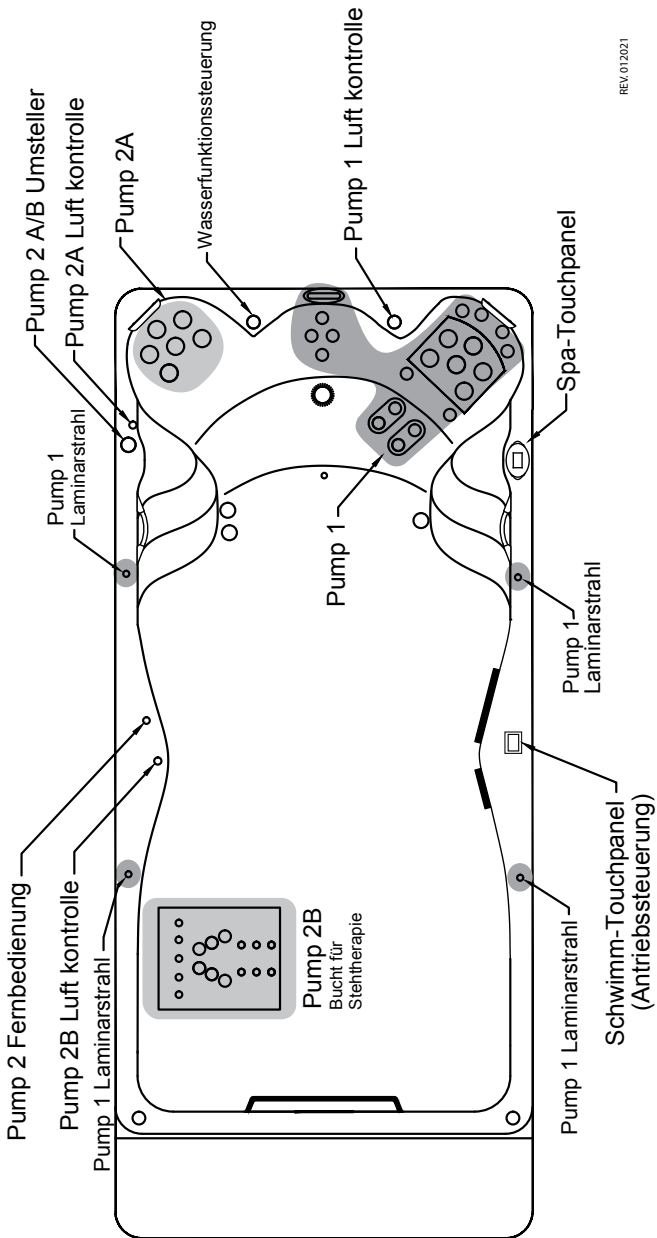

REV. 01/2021

SCHWIMMBAD-STEUERUNG – PUMPENSTEUERDIAGRAMM

INT MP MOMENTUM 80 D

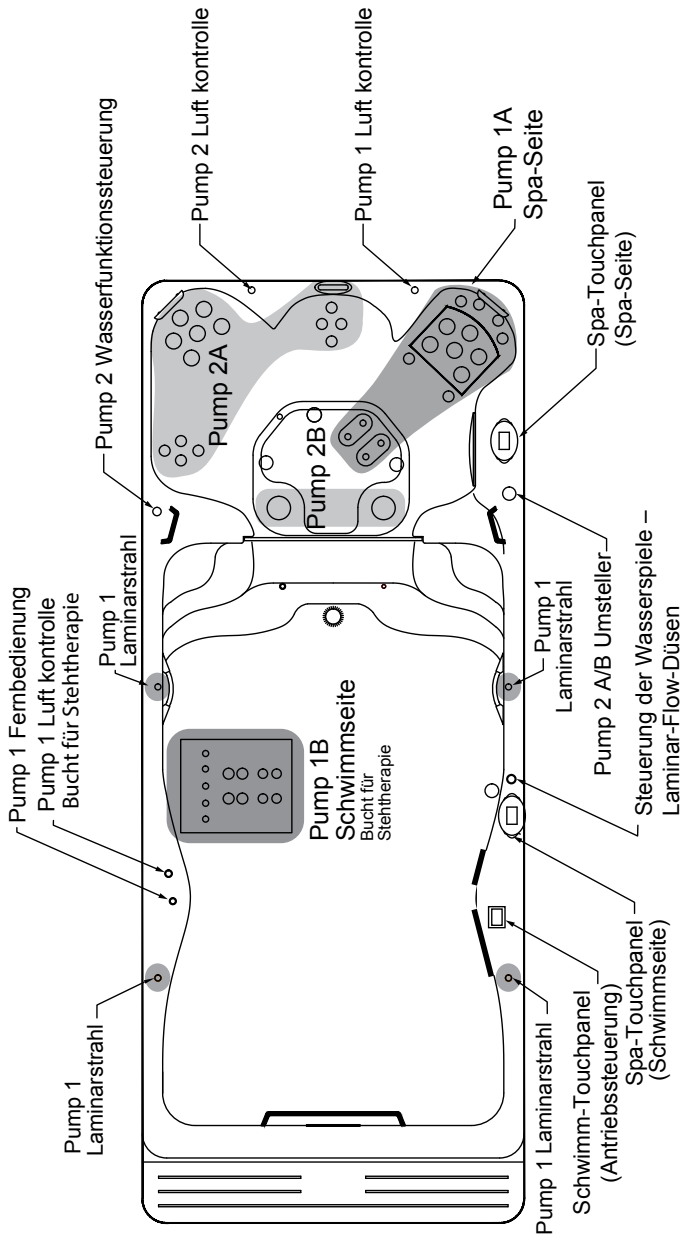

REV. 12019



DAS ANTRIEBSSYSTEM

Das einzigartige über Riemen angetriebene Antriebssystem bietet einen gleichbleibend hohen Wasserdurchfluss zum Gegenschwimmen und für Übungen. Das Antriebssystem wird durch das revolutionäre Swim Number™ System gesteuert.

Das einfach zu bedienende Antriebssteuerungsbedienfeld ermöglicht es Ihnen nicht nur zu steuern die Geschwindigkeit des Wasserflusses, aber auch die programmierte Smart Workouts auszuwählen.

ANTRIEBSSTEUERUNGSSYSTEME

SCHWIMMBETRIEBSSTEUERUNG

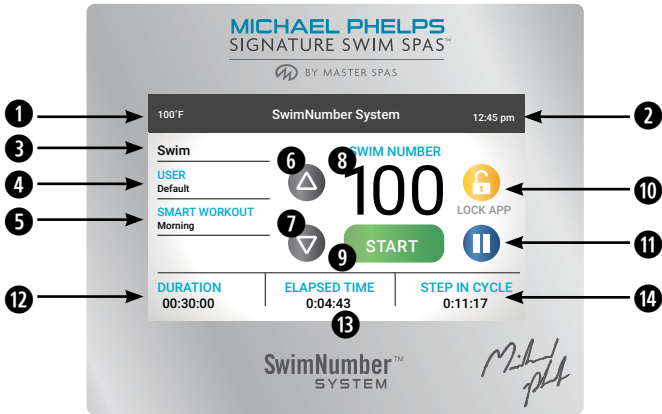

- ❶ **Temperatur** des Wassers im Swimming-Whirlpool.
- ❷ **Tages** zeit.
- ❸ **Modus** zeigt aktuellen Übungstyp an. Sie werden keine Veränderung im Schwimmstrom erkennen.
- ❹ **User** Standardbenutzeranzeige.
- ❺ **Smart Workouts** können ausgewählt werden durch Berühren der hervorgehobenen Bereichs. Bitte sehen Sie sich dazu den Smart Workout Reference Guide an, der im Abschnitt „Antriebssystemsteuerung“ enthalten ist. Über dieses Menü können sie die Smart Workouts auswählen, die es Ihnen erlauben, Übungen auszuführen mittels vorprogrammierter Übungen, welche das Wave Propulsion System steuern.
- ❻ **Up** -Taste erhöht die Schwimmnummer (Geschwindigkeit).
- ❼ **Down** -Taste verringert die Schwimmnummer (Geschwindigkeit).
- ❽ **Swim Number** zeigt die Geschwindigkeit des Antriebssystems an. Geschwindigkeit wird angegeben in Zahlen von 1 bis 100, wobei die höchste Zahl den stärkste Wasserfluss besitzt.
- ❾ **Start** -Taste startet das Antriebssystem nach einer 5 sekundigen Verzögerung. Die Verzögerung erlaubt es dem Schwimmer in Position zu gehen und sich auf den Schwimmstrom einzustellen.
- ❿ **Lock APP** die Verwendung dieser Funktion ist nicht länger verfügbar.
- ⓫ **Pause** -Taste ermöglicht es Ihnen kurz anzuhalten den Betrieb des Antriebssystems. Wenn es erneut gestartet wird, gibt es eine 5 sekundige Verzögerung, bevor der Betrieb wieder aufgenommen wird.
- ⓬ **Duration** zeigt die Dauer des vollständigen Workouts an.
- ⓭ **Elapsed Time** wird angezeigt in einem manuellen Workout-Modus und zeigt die Gesamtzeit an, die das Antriebssystem in Betrieb war während des aktuellen Workouts. Es ist nur im manuellen Modus aktiv.
Remaining Time wird angezeigt in einem Smart Workout und zeigt an, wie viel Zeit übrig bleibt, um den Workout zu beenden.
- ⓮ **Step in Cycle** zeigt die Zeit an, die Sie während eines speziellen Workout-Schrittes verbracht haben.

HINWEIS: Wenn der obere Bereich des Steuerungs-Touchscreens sprunghaft wird oder nicht richtig funktioniert, muss es eventuell mit der Hauptsteuerungspaket synchronisiert werden. Um die obere Steuerung zu synchronisieren, halten Sie die Pausetaste gedrückt, bis die Anzeige sich zurücksetzt und „Synchronizing“ in der unteren linken Ecke der Anzeige anzeigt.

ANTRIEBSSTEUERUNGSSYSTEME

SMARTES AUSBILDUNG REFERENZHANDBUCH - FITNESS-WORKOUTS

BEGINNER FITNESSÜBUNG - 9 MIN. 30 SEK.

Schritt	Modus	Sekunden	Wave XP Schwimmnummer	Empfohlene Übung*
1	Joggen	15	1	Vorwärts gehen
2	Joggen	15	1	Rückwärts gehen
3	Joggen	15	1	Seitlich gehen
4	Joggen	15	1	Marschieren
5	Joggen	15	1	Fußabsatz an Gesäß
6	Joggen	15	1	Anheben des ausgestreckten Beines
7	Joggen	15	1	Beinwechsel
8	Joggen	30	1	Vorwärts-/Rückwärtsziehen (Beide Flussrichtungen)
9	Joggen	45	1	Beidseitige Armbewegung nach vorn und zurück (Schmetterling)
10	Joggen	45	1	Drücken/Ziehen
11	Joggen	45	1	Hände nach unten drücken
12	Joggen	45	1	Rumpfbeuge/-extension
13	Joggen	45	1	Beinpendeln einseitig
14	Joggen	45	1	Hüftkreisen. 2 Hand Start mit isometrischer Haltung
15	Joggen	45	1	Hüftrotationen mit Fluss von vorn/von der Seite fortführen
16	Joggen	120	12	Leichtes Jogges im Fluss

FORTGESCHRITTENE FITNESSÜBUNG - 15 MIN. 15 SEK.

Schritt	Modus	Sekunden	Wave XP Schwimmnummer	Empfohlene Übung*
1	Joggen	25	1	Vorwärts gehen
2	Joggen	25	1	Rückwärts gehen
3	Joggen	25	1	Seitlich gehen (beide Arme zurück)
4	Joggen	25	1	Marschieren
5	Joggen	25	1	Ferse an Gesäß mit UE
6	Joggen	25	1	Anheben des ausgestreckten Beines
7	Joggen	25	1	Beinwechsel
8	Joggen	25	1	Heben des ausgestreckten Beines über die Wasseroberfläche
9	Joggen	25	1	Beinwechsel
10	Joggen	45	1	Beidseitige Armbewegung nach vor (Schmetterling)
11	Joggen	45	1	Beinwechsel
12	Joggen	45	1	Beidseitige seitliche Armbewegung
13	Joggen	45	1	Beinwechsel
14	Joggen	45	1	Drücken/Ziehen
15	Joggen	45	1	Beinwechsel
16	Joggen	45	1	Hände nach unten drücken
17	Joggen	45	1	Beinwechsel
18	Joggen	45	1	Kraftvolles Pendeln
19	Joggen	45	1	Beinwechsel
20	Joggen	45	1	Fußballtritte
21	Joggen	45	1	Beinwechsel
22	Schwimmen	30	56	Sprünge in den Wasserfluss
23	Joggen	120	23	Vorwärts rennen (ohne Flossen)

*Für weitere Übungstipps und Workouts, siehe Aquatic Workout-Buch, das Sie in der Box des H2Xercise Kit finden können.

ANTRIEBSSTEUERUNGSSYSTEME

SMARTES AUSBILDUNG REFERENZHANDBUCH - FITNESS-WORKOUTS

PROFI FITNESSÜBUNGEN - 27 MIN.

Schritt	Modus	Sekunden	Wave XP Schwimmnummer	Empfohlene Übung*
1	Joggen	45	1	Vorwärts gehen
2	Joggen	45	1	Vorwärts gehen
3	Joggen	45	1	Seitlich gehen (ein Arm nach vorn, ein Arm nach hinten)
4	Joggen	45	1	Marschieren
5	Joggen	45	1	Ferse an Gesäß mit UE
6	Joggen	45	1	Anheben des ausgestreckten Beines
7	Joggen	45	1	Beinwechsel
8	Joggen	45	1	Heben des ausgestreckten Beines über die Wasseroberfläche
9	Joggen	45	1	Beinwechsel
10	Joggen	45	1	Anheben des ausgestreckten Beines
11	Joggen	45	1	Beinwechsel
12	Joggen	75	1	Beidseitige Armbewegung nach vor (Schmetterling)
13	Joggen	75	1	Beinwechsel
14	Joggen	75	1	Beidseitige seitliche Armbewegung
15	Joggen	75	1	Beinwechsel
16	Joggen	75	1	Abwechselnd Drücken / Ziehen
17	Joggen	75	1	Beinwechsel
18	Joggen	75	1	Abwechselnd Hände nach unten drücken
19	Joggen	75	1	Beinwechsel
20	Joggen	75	1	Kraftvolles Pendeln
21	Joggen	75	1	Beinwechsel
22	Joggen	75	1	Fußballtritte
23	Joggen	75	1	Beinwechsel
24	Schwimmen	45	1	Balldrehung
25	Joggen	60	45	Nach vorn rennen
26	Joggen	60	45	Seitlich rennen
27	Joggen	60	45	Rückwärts rennen

*Für weitere Übungstipps und Workouts, siehe Aquatic Workout-Buch, das Sie in der Box des H2Xercise Kit finden können.

ANTRIEBSSTEUERUNGSSYSTEME

SMARTES AUSBILDUNG REFERENZHANDBUCH - TRAININGSARBEITENT

ANFÄNGER TRAININGSARBEITEN - 15 MIN.

Schritt	Modus	Sekunden	Wave XP Schwimmnummer	Empfohlene Übung*
1	Schwimmen	60	34	Brustschwimmen
2	Joggen	60	34	An Ort und Stelle rennen
3	Joggen	30	1	Step ups (30 Sek. mit jedem Bein)
4	Joggen	60	45	Butt Kicks
5	Joggen	30	1	Armkreisen vorwärts/rückwärts (30 Sek. jede Richtung)
6	Joggen	60	45	Knie hoch ziehen
7	Joggen	60	1	Row bars
8	Joggen	60	45	An Ort und Stelle rennen
9	Joggen	30	1	Bizepstraining mit Band (30 Sek. an jedem Arm)
10	Joggen	60	45	Butt Kicks
11	Joggen	60	1	Seated pull rows
12	Joggen	60	45	Knie hoch ziehen
13	Joggen	30	1	Band (Trizepsstreckung)
14	Schwimmen	60	45	Brustschwimmen
15	Schwimmen	30	56	Körpergewicht
16	Joggen	60	23	An Ort und Stelle rennen

FORTGESCHRITTENE TRAININGSARBEITEN - 30 MIN.

Schritt	Modus	Sekunden	Wave XP Schwimmnummer	Empfohlene Übung*
1	Schwimmen	120	34	Brustschwimmen
2	Joggen	120	34	An Ort und Stelle rennen
3	Joggen	60	1	Step ups (30 Sek. mit jedem Bein)
4	Joggen	60	45	Butt Kicks
5	Joggen	60	1	Beinheben (60 Sek. jedes Bein)
6	Joggen	60	1	Armkreisen vorwärts / rückwärts (60 Sek. jede Richtung)
7	Joggen	60	45	Knie hoch ziehen
8	Joggen	60	1	Band (Schulterdrücken)
9	Schwimmen	60	45	Brustschwimmen
10	Joggen	60	1	Band (Brustdrücken)
11	Schwimmen	60	34	Freestyle-Schwimmen
12	Joggen	60	1	Bizepstraining mit Band (60 Sek. an jedem Arm)
13	Schwimmen	60	34	Freestyle-Schwimmen
14	Joggen	60	1	Seated pull rows
15	Joggen	60	45	An Ort und Stelle rennen
16	Joggen	60	1	Dumb bells push/pull
17	Joggen	60	45	Brustschwimmen
18	Joggen	60	1	Band (Trizepsstreckung)
19	Joggen	60	45	Butt Kicks
20	Joggen	60	1	Dumb bells push and squeeze at end
21	Joggen	60	45	Knie hoch ziehen
22	Schwimmen	60	56	Körpergewicht
23	Joggen	120	14	An Ort und Stelle rennen

*Für weitere Übungstipps und Workouts, siehe Aquatic Workout-Buch, das Sie in der Box des H2Xercise Kit finden können.

ANTRIEBSSTEUERUNGSSYSTEME

SMARTES AUSBILDUNG REFERENZHANDBUCH - TRAININGSARBEITEN

PROFI TRAININGSARBEITEN - 45 MIN.

Schritt	Modus	Sekunden	Wave XP Schwimmnummer	Empfohlene Übung*
1	Schwimmen	120	34	Brustschwimmen
2	Joggen	120	34	An Ort und Stelle rennen
3	Joggen	60	1	Step ups (60 Sek. mit jedem Bein)
4	Joggen	60	45	Butt Kicks
5	Joggen	60	1	Beinheben (60 Sek. jedes Bein)
6	Joggen	60	1	Armkreisen vorwärts / rückwärts (30 Sek. jede Richtung)
7	Joggen	60	45	Knie hoch ziehen
8	Joggen	60	1	Band (Schulterdrücken)
9	Schwimmen	120	45	Brustschwimmen
10	Joggen	60	1	Band (Brustdrücken)
11	Schwimmen	120	56	Freestyle-Schwimmen
12	Joggen	60	1	Step ups mit Beinen (60 Sek. mit jedem Bein)
13	Schwimmen	120	45	Brustschwimmen
14	Joggen	60	1	Bizepstraining mit Band (60 Sek. an jedem Arm)
15	Schwimmen	120	56	Freestyle-Schwimmen
16	Joggen	60	1	Seated pull rows
17	Joggen	60	1	Armkreisen vorwärts/rückwärts (60 Sek. jeder Arm)
18	Schwimmen	120	45	Brustschwimmen
19	Joggen	60	1	Dumb bells push/pull
20	Schwimmen	120	56	Freestyle-Schwimmen
21	Joggen	60	1	Band (Trizepsstreckung)
22	Joggen	60	1	Step ups (60 Sek. mit jedem Bein)
23	Joggen	60	45	Butt Kicks
24	Joggen	60	1	Dumb bells push and squeeze at end
25	Joggen	60	1	Armkreisen vorwärts/rückwärts (60 Sek. jede Richtung)
26	Joggen	60	45	Knie hoch ziehen
27	Schwimmen	60	56	Körpergewicht
28	Joggen	120	14	An Ort und Stelle rennen

*Für weitere Übungstipps und Workouts, siehe Aquatic Workout-Buch, das Sie in der Box des H2Xercise Kit finden können.

ANTRIEBSSTEUERUNGSSYSTEME

SMARTES AUSBILDUNG REFERENZHANDBUCH - FITNESS-WORKOUTS

ANFÄNGER SCHWIMM-WORKOUT - 25 MIN.

Schritt	Modus	Sekunden	Wave XP Schwimmnummer	Empfohlene Übung*
1	Schwimmen	60	41	Freestyle-Schwimmen
2	Schwimmen	60	41	Kick Chore
3	Schwimmen	60	34	
4	Schwimmen	60	47	Rückenschwimmen
5	Joggen	60	1	An Ort und Stelle joggen
6	Schwimmen	60	47	Freestyle-Schwimmen
7	Schwimmen	60	41	Kick Chore
8	Schwimmen	60	34	Catch Up Drill
9	Schwimmen	60	47	Rückenschwimmen
10	Joggen	60	1	An Ort und Stelle joggen
11	Schwimmen	60	47	Freestyle-Schwimmen
12	Schwimmen	60	41	Kick Chore
13	Schwimmen	60	34	Catch Up Drill
14	Schwimmen	60	47	Rückenschwimmen
15	Joggen	60	1	An Ort und Stelle joggen
16	Schwimmen	60	47	Freestyle-Schwimmen
17	Schwimmen	60	41	Kick Chore
18	Schwimmen	60	34	Catch Up Drill
19	Schwimmen	60	47	Rückenschwimmen
20	Joggen	60	1	An Ort und Stelle joggen
21	Schwimmen	60	47	Freestyle-Schwimmen
22	Schwimmen	60	41	Kick Chore
23	Schwimmen	60	34	Catch Up Drill
24	Schwimmen	60	47	Rückenschwimmen
25	Schwimmen	60	41	Freestyle-Schwimmen

FORTGESCHRITTENE SCHWIMM-WORKOUT - 25 MIN. 30 SEK.

Schritt	Modus	Sekunden	Wave XP Schwimmnummer	Empfohlene Übung*
1	Schwimmen	120	34	Freestyle-Schwimmen
2	Schwimmen	60	34	Fly Drill 2-2-2
3	Schwimmen	60	1	W Fly 5 Strokes Fast + 10 55 FR EZ
4	Schwimmen	120	1	Freestyle moderate Anstrengung
5	Schwimmen	60	45	Freestyle starke Anstrengung
6	Joggen	30	1	An Ort und Stelle joggen
7	Schwimmen	60	1	Fly Drill 2-2-2
8	Schwimmen	60	1	W Fly 5 Strokes Fast + 10 55 FR EZ
9	Schwimmen	120	1	Freestyle moderate Anstrengung
10	Schwimmen	60	45	Freestyle starke Anstrengung
11	Joggen	30	1	An Ort und Stelle joggen
12	Schwimmen	60	45	Fly Drill 2-2-2
13	Schwimmen	60	1	W Fly 5 Strokes Fast + 10 55 FR EZ
14	Schwimmen	120	1	Freestyle moderate Anstrengung
15	Schwimmen	60	45	Freestyle starke Anstrengung
16	Joggen	30	1	An Ort und Stelle joggen
17	Schwimmen	60	45	Fly Drill 2-2-2
18	Schwimmen	60	1	W Fly 5 Strokes Fast + 10 55 FR EZ
19	Schwimmen	120	45	Freestyle moderate Anstrengung
20	Schwimmen	60	56	Freestyle starke Anstrengung
21	Schwimmen	120	14	Freestyle-Schwimmen

*Für weitere Übungstipps und Workouts, siehe Aquatic Workout-Buch, das Sie in der Box des H2Xercise Kit finden können.

ANTRIEBSSTEUERUNGSSYSTEME

SMARTES AUSBILDUNG REFERENZHANDBUCH - FITNESS-WORKOUTS

PROFI SCHWIMM-WORKOUT - 41 MIN.

Schritt	Modus	Sekunden	Wave XP Schwimmnummer	Empfohlene Übung*
1	Schwimmen	180	47	Freestyle-Schwimmen
2	Schwimmen	60	47	Catchup with Steady Kick
3	Schwimmen	60	60	Freestyle moderate Anstrengung
4	Schwimmen	60	76	Freestyle starke Anstrengung
5	Schwimmen	60	47	KKP Breast Drill
6	Schwimmen	60	76	Brust hart
7	Joggen	60	1	An Ort und Stelle joggen
8	Schwimmen	60	41	EZ Kick
9	Schwimmen	60	47	Moderater Kick
10	Schwimmen	60	54	Harter Kick
11	Schwimmen	60	47	Catchup with Steady Kick
12	Schwimmen	60	60	Freestyle moderate Anstrengung
13	Schwimmen	60	76	Freestyle starke Anstrengung
14	Schwimmen	60	47	KKP Breast Drill
15	Schwimmen	60	76	Brust hart
16	Joggen	60	1	An Ort und Stelle joggen
17	Schwimmen	60	41	EZ Kick
18	Schwimmen	60	47	Moderater Kick
19	Schwimmen	60	54	Harter Kick
20	Schwimmen	60	47	Catchup with Steady Kick
21	Schwimmen	60	60	Freestyle moderate Anstrengung
22	Schwimmen	60	76	Freestyle starke Anstrengung
23	Schwimmen	60	47	KKP Breast Drill
24	Schwimmen	60	76	Brust hart
25	Joggen	60	1	An Ort und Stelle joggen
26	Schwimmen	60	41	EZ Kick
27	Schwimmen	60	47	Moderater Kick
28	Schwimmen	60	54	Harter Kick
29	Schwimmen	60	47	Catchup with Steady Kick
30	Schwimmen	60	60	Freestyle moderate Anstrengung
31	Schwimmen	60	76	Freestyle starke Anstrengung
32	Schwimmen	60	47	KKP Breast Drill
33	Schwimmen	60	76	Brust hart
34	Joggen	60	1	An Ort und Stelle joggen
35	Schwimmen	60	41	EZ Kick
36	Schwimmen	60	47	Moderater Kick
37	Schwimmen	60	54	Harter Kick
38	Schwimmen	120	41	Freestyle-Schwimmen

*Für weitere Übungstipps und Workouts, siehe Aquatic Workout-Buch, das Sie in der Box des H2Xercise Kit finden können.

ANTRIEBSSYSTEM

TECHNISCHE INFORMATIONEN

WICHTIGE ERSATZTEILNUMMERN:

WARNUNG: Artikel, die weiter unten angeführt sind, dürfen nur ersetzt werden mit identischen Komponenten, die von Master Spas Engineering Department genehmigt und durch eine qualifizierte Fachkraft installiert wurden. Änderungen oder Modifizierungen an Systemkomponenten führen zu einer Sicherheitsgefahr und machen die Sicherheitszertifizierung ungültig.

ANTRIEBSSAUGGITTER SONSTIGE SPEZIFIKATIONEN:

- Nur zur Befestigung an der Wand
- Lebensdauer 7 Jahre
- Erforderliches Werkzeug – Nr. 2 Kreuzschlitzschraubendreher
- Rollensystem darf nur 1:1 sein

HINWEIS: Beschläge und Befestigungen müssen auf Schäden und Manipulierung vor jeder Verwendung des Swimming-Whirlpools untersucht werden.

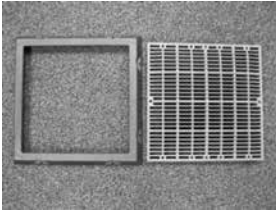

- Antriebssauggitterbaugruppe: X804490
- Antriebsgitter Befestigungen (4 pro Gitter): X717900

- Propeller
 - Wave XP.....X400820 (Schwarz, nicht mehr erhältlich)
 - Wave XP.....X400823 (Blau, mit älteren Modell kompatibel)
 - Wave XP PROX400820 (Schwarz, nicht mehr erhältlich)
 - Wave XP PROX400823 (Blau, mit älteren Modellen kompatibel)
- Max. Frequenz*
 - Wave XP.....60 Hz.
 - Wave XP PRO68 Hz.

*Dies ist die zertifizierte maximale Frequenz. Die tatsächliche Frequenzeinstellung kann abweichen.

HINWEIS: Das Antriebssystem ist ausgelegt für jede Geschwindigkeit (Schwimnummer 1-100) für 30 Minuten. Das Antriebssystem kann betrieben werden für bis zu 60 Minuten kontinuierlich so lange die Schwimnummer auf 90 oder weniger begrenzt ist. Wenn die Schwimnummer 90 für mehr als 30 Minuten übersteigt, könnte sich der Antriebsmotor abschalten, um sich zu schützen oder löst den internen GFCI-Trennschalter aus. Dies wird als normal angesehen und kann vermieden werden durch den Betrieb des Systems wie weiter oben beschrieben. Wenn sich das System abschaltet, bestätigen Sie, dass der interne GFCI-Trennschalter zurückgesetzt wird (ein), lassen Sie den Motor abkühlen, und führen Sie dann den Betrieb normal weiter.

WARNUNG: In einer jauslichen Umgebung kann dieses Produkt auslösen Funkstörung. In diesem Fall können zusätzliche Maßnahmen erforderlich sein.

FUSION AIR SOUND SYSTEM (FALLS VORHANDEN)

AKTIVIERUNG / DEAKTIVIERUNG UND SYNCHRONISIERUNG ÜBER FERNBEDIENUNG

WARNUNG – Bleiben Sie nie länger in Ihrem Swimming-Whirlpool als 15 Minuten, wenn die Wassertemperatur über 98 °F steigt. Wenn Sie längere Zeit in Ihrem Swimming-Whirlpool verbringen möchten, um Musik zu hören oder einfach nur die Seele baumeln zu lassen, achten Sie darauf, dass die Wassertemperatur des Swimming-Whirlpools genau oder unter der Körpertemperatur liegt (98,6 °F).

WARNUNG – Verhindern Sie Stromschlag. Schließen Sie keine Hilfs-/externen Komponenten an das System an (d. h. Kabel, zusätzliche Lautsprecher, Kopfhörer, zusätzliche Audio-/Videokomponenten etc.).

AUFLADEN DER FERNBEDIENUNG

Die Fernbedienung besitzt eine eingebaute wiederaufladbare Lithium-Polymer-Batterie und wird mit einem Ladekabel geliefert. Schließen Sie das eine Ende des Ladekabels an den Ladeanschluss der Fernbedienung an und verbinden Sie das USB-Ende des Ladekabels nur zur Aufladung mit dem USB-Ladegerät (5 V DC). Achten Sie darauf, dass der Ladeanschluss trocken ist oder abtrocknen kann, bevor Sie die Aufladung vornehmen.



Gehen Sie sicher, dass die Fernbedienung geladen ist, bevor Sie sie verwenden. Lassen Sie die Fernbedienung nicht unter der Swimming-Whirlpool-Abdeckung liegen, wenn sie nicht verwendet wird. Verwahren Sie sie immer an einem trockenen Ort, wenn Sie sie nicht benutzen.

SYNCHRONISIERUNG DER FERNBEDIENUNG

Die Fernbedienung sollte bereits ab Werk gekoppelt sein. Wenn Sie allerdings die Fernbedienung synchronisieren müssen, folgen Sie den Schritten weiter unten:

1. Gehen Sie sicher, dass der BlueCube+ Media Player eingeschaltet ist (rote LED).
2. Führen Sie die Fernbedienung innerhalb eines Radius von 0,5 m an den BlueCube+ Media Player heran.
3. Drücken und halten  Sie MODE auf der Fernbedienung, bis die LCD-Anzeige „Pairing in Progress“ anzeigt. Lassen Sie die Taste los.
4. Innerhalb von 2 Sekunden wird die LCD-Anzeige „Paired“ anzeigen. Wenn die Kopplung nicht gelingt, zeigt die LCD-Anzeige „Retry again“ an. Wenn dies passiert, warten Sie 5 Sekunden und wiederholen Sie die oben genannten Schritte.

Wenn Sie mehrere Fernbedienungen haben, müssen Sie diese auch über den BlueCube+ Media Player synchronisieren.

-  Wenn der Kopplungsprozess nicht erfolgreich ist, versuchen Sie erneut Ihre Fernbedienung an den Fernbedienungsempfänger zu halten oder laden Sie die Fernbedienung, wenn der Akku leer ist.
-  Abhängig von der verwendeten Frequenz, kann der Akku schneller verbraucht werden. Bitte laden Sie die Fernbedienung vor deren Nutzung auf. Wenn die LCD-Anzeige nichts anzeigt, ist der Akku leer und muss aufgeladen werden.
-  Wenn Sie Ihre Fernbedienung verloren haben oder sie kaputt gegangen ist und Sie sich eine neue kaufen, folgen Sie den oben genannten Schritten, um die neue Fernbedienung zu koppeln.

FUSION AIR SOUND SYSTEM (FALLS VORHANDEN)

ERKLÄRUNG DER STEUERUNGEN



STEREO-AUSGABE

Das interne Stereo-Modul kann Bluetooth, FM-Radio, AUX und USB verarbeiten. Es gibt keine externen Anschlüsse für AUX und USB. Aus diesem Grund sind diese Eingaben nicht verfügbar, wenn Sie auf der Fernbedienung sichtbar sind. Verwenden Sie einfach Modus, um zum Bluetooth oder FM-Eingang zurückzurotieren.

FERNBEDIENUNG

TASTEN		BLUETOOTH	FM-RADIOMODUS
Netztaste		Einmal drücken: Wechseln Sie vom Betriebsmodus zum Standby-Modus oder umgekehrt. Drücken und halten: Keine Funktion.	
Modus/ Kopplung		Einmal drücken: Modus wechseln. Drücken und halten: Fernbedienung synchronisieren.	
Lautstärke erhöhen		Einmal drücken: Lautstärke erhöhen Drücken und halten: Lautstärke schnell erhöhen	
Lautstärke verringern		Einmal drücken: Lautstärke verringern Drücken und halten: Lautstärke schnell verringern	
Vorspulen		Einmal drücken: Nächster Titel Drücken und halten: Vorspulen	Einmal drücken: +0,05 kHz Drücken und halten: Suche vorwärts
Zurückspulen		Einmal drücken: Vorheriger Titel Drücken und halten: Schnell zurückspulen	Einmal drücken: -0,05 kHz Drücken und halten: Suche rückwärts
Abspielen/ Pause		Einmal drücken: Abspielen/Pause Drücken und halten: Keine Funktion	Einmal drücken: Stummschaltung umschalten Drücken und halten: Keine Funktion
1		Einmal drücken: Keine Funktion Drücken und halten: Keine Funktion	Einmal drücken: Voreingestellten Radiosender 1 anhören Drücken und halten: Voreingestellten Radiosender 1 einstellen
2		Einmal drücken: Keine Funktion Drücken und halten: Keine Funktion	Einmal drücken: Voreingestellten Radiosender 2 anhören Drücken und halten: Voreingestellten Radiosender 2 einstellen
3		Einmal drücken: Keine Funktion Drücken und halten: Keine Funktion	Einmal drücken: Voreingestellten Radiosender 3 anhören Drücken und halten: Voreingestellten Radiosender 3 einstellen
EXT Auslöser		Einmal drücken: Keine Funktion Drücken und halten: Keine Funktion	Einmal drücken: Keine Funktion Drücken und halten: Keine Funktion
Audio		Einmal drücken: Auf Audio-Menü zugreifen Drücken und halten: Audio-Menü speichern & beenden	
VBass		Einmal drücken: VBass ein-/ausschalten Drücken und halten: Keine Funktion	





FUSION AIR SOUND SYSTEM (FALLS VORHANDEN)

GERÄTEN ZUHÖREN

MIT BLUETOOTH-GERÄT KOPPELN

1. Schalten Sie Ihr Bluetooth-Gerät ein.
2. Wählen Sie „AQUATIC AV“ aus der Liste der verfügbaren Geräte zum Koppeln aus (kein Passwort erforderlich).





ÜBER BLUETOOTH-GERÄT ZUHÖREN

1. Der Bluetooth-Modus wird aktiviert, sobald ein Bluetooth-Gerät in einem Modus gekoppelt ist. Verwenden Sie  (MODE) , um in den Bluetooth-Modus zu wechseln und Musik zu hören.
2. Spielen Sie den Titel vom Gerät ab und der Ton wird über den BlueCube+ Media Player wiedergegeben.
3. Drücken Sie  (PLAY/PAUSE), um den Titel abzuspielen / anzuhalten.
4. Drücken Sie die Schaltflächen  /  (FAST REWIND/FAST FORWARD), um zur nächsten Titeldatei zurück- und vorzuspulen.
5. Drücken und halten Sie die Schaltfläche  (FAST REWIND/FAST FORWARD), um im Titel zurück- und vorzuspulen.
6. Der vorherige / nächste Titel und Lautstärke erhöhen / verringern kann direkt über das Bluetooth-Gerät oder direkt über die Fernsteuerung des BlueCube+ Media Player gesteuert werden.

BLUETOOTH-MEHRFACHVERBINDUNG

Ein zweites Bluetooth-Gerät kann mit dem BlueCube+ Media Player gekoppelt werden, auch wenn es mit einem anderen Bluetooth-Gerät gekoppelt ist. Das zweite Bluetooth-Gerät kann einen Titel abspielen, sobald das erste Gerät die Titelwiedergabe beendet hat.



LAUTSTÄRKE ANPASSEN

1. Drücken Sie einmal  (VOLUME UP), um die Lautstärke zu erhöhen.
2. Drücken Sie einmal  (VOLUME DOWN), um die Lautstärke zu verringern.
3. Drücken und halten Sie entweder  oder  (VOLUME UP oder VOLUME DOWN), um die Audio-Lautstärke kontinuierlich zu erhöhen oder zu verringern.

FUSION AIR SOUND SYSTEM (FALLS VORHANDEN)

GERÄTEN ZUHÖREN





AUF FM-RADIOMODUS ZUGREIFEN

1. Drücken Sie  (MODE) auf der Fernbedienung, um in den FM-Radiomodus zu gelangen.
2. Drücken Sie , um Audio anzuhalten oder wiederzugeben.



 Wenn es das erste Mal ist, dass Sie FM-Radio hören, beträgt die Standardfrequenz 87,5 MHz, wie auf der LCD-Anzeige der Fernbedienung angezeigt.

 Das FM-Radio ist nur verfügbar, wenn Sie sich im FM-Radiomodus befinden. Suchen Sie nach FM-Radiosendern.

SUCHEN SIE NACH FM-RADIOSENDERN

1. Drücken Sie  /  (FAST REWIND/FAST FORWARD), um einen anderen Sender zu suchen.
2. Drücken Sie einmal  /  (FAST REWIND/FAST FORWARD), um -0,05 kHz oder +0,05 kHz zur Frequenz hinzuzufügen.





SPEICHERN VON RADIOSENDERN

Um die aktuelle Frequenz zu speichern, drücken und halten Sie ,  oder  für mehr als 2 Sekunden. Der Sender wird auf der entsprechenden Schaltfläche gespeichert.

GESPEICHERTEN RADIOSENDERN ZUHÖREN

Drücken Sie ,  oder  voreingestellte Schaltfläche, wenn Sie dem Sender zuhören möchten, der auf dieser Schaltfläche gespeichert ist.

LAUTSTÄRKE ANPASSEN

1. Drücken Sie einmal , um die Lautstärke zu erhöhen.
2. Drücken Sie einmal , um die Lautstärke zu verringern.
3. Drücken und halten Sie entweder  oder  (VOLUME UP oder VOLUME DOWN), um die Audio-Lautstärke kontinuierlich zu erhöhen oder zu verringern.

FUSION AIR SOUND SYSTEM (FALLS VORHANDEN)

ZUSÄTZLICHE FUNKTIONEN

AUDIO-MENÜ

Der BlueCube+ Media Player ist ausgestattet mit einem Audio-DSP (digitaler Signalprozessor), um ein voreingestelltes Hörvergnügen für verschiedene Musikarten zu bieten.

1. Um in das Audio-Menü zu gelangen, drücken Sie die **AUDIO** (AUDIO)-Taste auf der Fernbedienung einmal.
2. Jedes Mal, wenn Sie die **AUDIO** (AUDIO)-Taste drücken, wird die nächste Audio-Einstellung, wie auf der rechten Seite beschrieben, aufgerufen.
3. Drücken und halten Sie im Audio-Menü **AUDIO** (AUDIO), um das Audio-Menü im ursprünglichen Modus zu speichern und es zu beenden.

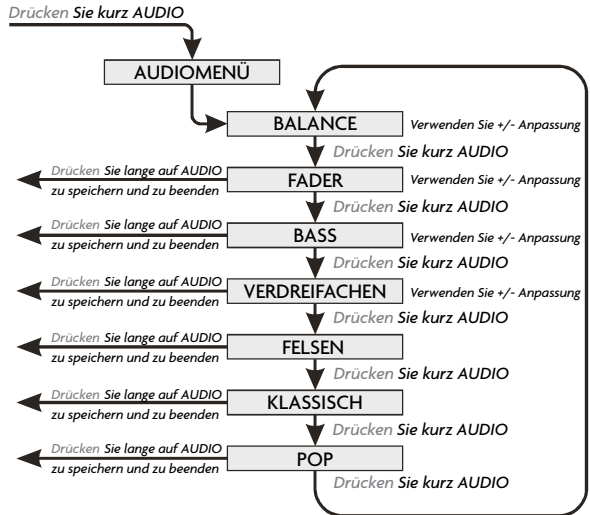

Wenn Sie einen voreingestellten Equalizer ausgewählt haben (Rock, Classic oder Pop), werden die vorherigen Bass-&-Höhen-Einstellungen überschrieben.

VIRTUAL BASS(VBASS)

Virtual Bass (VBass) verstärkt den Bass des Audio-Signals, nutzt die aktuellste DSP-Technologie und ist besonders hilfreich, wenn es bei sehr kleinen Lautsprechern verwendet wird, um eine Bassfrequenz zu erzeugen, die man eigentlich nur von großen Lautsprechern kennt.

Drücken Sie $\sqrt{\text{BASS}}$ (VBASS) auf der Fernbedienung einmal, um es ein- oder auszuschalten.

In den Produkten von Master Spas werden zwei verschiedene Mast3rPur™-Systeme verwendet. Wenn das in Ihrem Swimming-Whirlpool installierte System nicht wie das unten aufgeführte aussieht, gehen Sie zur nächsten Abbildung mit den Anweisungen weiter.

HINWEIS: Diese regelmäßige Wartung für das Mast3rPur™-System ist nicht durch die Garantie des Swimming-Whirlpools abgedeckt. Ihr Master Spas-Händler oder Service-Anbieter kann kontaktiert werden, um die Wartung zu planen.

WARNUNG – BEVOR SIE WARTUNGSARBEITEN AM MAST3RPUR™-SYSTEM VORNEHMEN, GEHEN SIE SICHER, DASS DER WHIRLPOOL ABGESCHALTET IST.



Abbildung 2: Spa Solar Eclipse Explosionsansicht

AUSBAU DER UV-LAMPE

Wenn die grüne Stromanzeige eingeschaltet ist, aber die blaue UV-Lampenanzeige aus, muss die UV-Lampe ersetzt werden. Ersetzen Sie die UV-Lampe alle 18 Monate für einen maximalen Hygieneeffekt. Siehe Abbildung 2.

1. Gehen Sie sicher, dass das Gerät vom Strom getrennt und die Lampe abgekühlt ist, bevor Sie mit der Wartung beginnen.
2. Öffnen Sie den Spa Solar Eclipse, indem Sie die beiden Gehäuseschrauben von der oberen Gehäuseeinheit entfernen und sie vom Gehäuseboden heben.
3. Trennen Sie den Lampenanschluss, der an den Lampenkabeln angebracht ist, und legen Sie die obere Gehäuseeinheit an einem sicheren Ort ab.
4. Ziehen Sie vorsichtig an den Lampendrähten, bis sich die Oberseite der UV-Lampe außerhalb der Lampenhalterung befindet. Fassen Sie das weiße Keramikende der UV-Lampe an und ziehen Sie an der Lampe, bis sie sich vollständig gelöst hat. **WENN SIE DIE LAMPE NICHT ERSETZEN, BERÜHREN SIE DAS UV-LAMPENGLAS NICHT MIT IHREN BLOßEN HÄNDEN.** Öl an Ihrer Hand kann heiße Punkte auf der Lampe erzeugen und so dessen Nutzungsdauer verringern. Wenn Öl von Ihren Fingern am Lampenglas hängen bleibt, wischen Sie es mit einem weichen Tuch und Reinigungsalkohol ab. Wenn Sie eine alte Lampe ersetzen, gehen Sie behutsam mit der Lampe um und entsorgen Sie sie ordnungsgemäß (siehe Umwelthinweis).
5. Legen Sie die UV-Lampe an einem sicheren Ort ab.

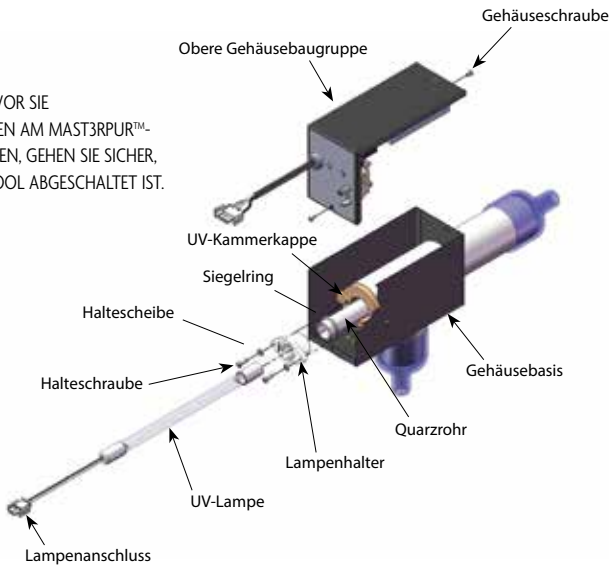
INSTALLATION DER UV-LAMPE

1. Gehen Sie sicher, dass Sie die neue Lampe an den Keramikenden anfassen und reinigen Sie die UV-Lampe bei Bedarf vor der Installation.
2. Stecken Sie die UV-Lampe langsam in die Lampenhalterung, bis die Oberseite der UV-Lampe hinter die Laschen der Lampenhalterung gedrückt wurde.
3. Verbinden Sie den Lampenanschluss mit dem entsprechenden Teil im Vorschaltgerät.

UMWELTHINWEIS: DIE UV-LAMPE ENTHÄLT QUEECKSILBER. Gemäß Abfallgesetzen entsorgen. Siehe: www.lamprecycle.org

UV-REAKTOR SERVICE UND WARTUNG

Die UV-Lampe sitzt in einer Quarz-Röhre. Wenn die Quarz-Röhre schmutzig wird, wird dessen Fähigkeit, Strahlen von der UV-Lampe zu übertragen verringert und die Systemleistung nimmt ab. Die Quarz-Röhre muss vom UV-Reaktor mindestens einmal jährlich oder während eines routinemäßigen Wasserwechsels des Swimming-Whirlpools zur Inspektion und Reinigung entfernt werden.

AUSBAU UND REINIGUNG DER QUARZ-RÖHRE

VORSICHT – Tragen Sie angemessenen Augen- und Hautschutz, wenn Sie Glaskomponenten warten.

1. Gehen Sie sicher, dass der Swimming-Whirlpool ausgeschaltet ist und sich die UV-Lampe und Quarz-Röhre abgekühlt haben, bevor Sie eine Wartung an der Quarz-Röhre vornehmen. Wenn Sie Isolierungsventile montiert haben, schließen Sie sie vor einer Wartung. Wenn Sie keine Isolierungsventile haben, muss der Swimming-Whirlpool bis unterhalb des montierten Spa Solar Eclipse abgelassen werden.
2. Entfernen Sie die obere Gehäuseeinheit und die UV-Lampe, wie in den Anweisungen „Ausbau der UV-Lampe“ beschrieben, und legen Sie sie an einem sicheren Ort ab.
3. Entfernen Sie die beiden Halterungsschrauben und Halterungsunterlegscheiben und ziehen Sie langsam die Lampenhalterung aus dem UV-Kammerverschluss heraus.

VORSICHT – Falls Wasser in den Leitungen vorhanden ist, wird es austreten, nachdem die Lampenhalterung entfernt wurde.

4. Greifen Sie in die Quarz-Röhre und ziehen Sie sie aus dem Gehäuse. Gehen Sie sicher, dass der Dichtungsring sich während dem Ausbau der Quarz-Röhre löst.
5. Überprüfen Sie den Dichtungsring auf Kerben oder Verhärtung und ersetzen Sie ihn bei Bedarf.
6. Reinigen Sie die Außenseite der Quarz-Röhre mit einer milden Reinigungslösung aus Salzsäure und Wasser bei einem Verhältnis von vier Wasseranteilen zu einem Säureanteil (4:1). VERWENDEN SIE KEINE SCHEUERMITTEL, da diese das qualitativ hochwertige Quarzglas zerkratzen können.

VORSICHT – Folgen Sie den Anweisungen für eine sichere Verwendung und Handhabung der Salzsäure auf dem Säureflaschenetikett. Geben Sie nie Wasser zu einer Säure. Geben Sie immer Säure zu Wasser.

7. Waschen Sie die Quarz-Röhre nach der Reinigung mit Wasser und wischen Sie sie mit einem weichen Tuch ab. Überprüfen Sie die Quarz-Röhre auf Risse und ersetzen Sie sie, wenn Risse gefunden werden.
8. Gehen Sie sicher, dass die Innenseite der Quarz-Röhre trocken ist, bevor Sie die UV-Lampe(n) ersetzen.

HINWEIS: Schäden durch gebrochene Quarz-Röhren werden nicht von der eingeschränkten Garantie des Mast3rPur™-Systems abgedeckt.

INSTALLATION DER QUARZ-RÖHRE

1. Setzen Sie den Dichtungsring mit einem Abstand von 3/4-Zoll vom offenen Ende auf die Quarz-Röhre.
2. Fügen Sie die Quarz-Röhre teilweise in den UV-Kammerverschluss ein. Platzieren Sie die Lampenhalterung über das offene Ende der Quarz-Röhre und schieben Sie sie langsam hinein, bis sie den UV-Kammerverschluss berührt.
3. Platzieren Sie die Halterungsunterlegscheiben auf die Halterungsschrauben und schrauben Sie die Lampenhalterungsschrauben ein, bis die Lampenhalterung vollständig auf dem UV-Kammerverschluss sitzt.
4. Nachdem der Swimming-Whirlpool wieder mit Wasser befüllt wurde, schalten Sie den Whirlpool ein und überprüfen Sie die Dichtung der Lampenhalterung auf Undichtigkeiten.
5. Korrigieren Sie auftretende Undichtigkeiten, indem Sie die Halterungsschrauben vorsichtig festziehen, und gehen Sie sicher, dass die Lampenhalterung gut sitzt. Achten Sie darauf, die Lampenhalterung nicht zu fest zu ziehen oder sie zu beschädigen. Wenn die Undichtigkeit weiterhin besteht, kontaktieren Sie Ihren Master Spas-Händler zur Wartung.
6. Schalten Sie den Swimming-Whirlpool AUS, sobald Sie überprüft haben, dass keine Undichtigkeiten vorliegen.
7. Montieren Sie die UV-Lampe wie unter „Montage der UV-Lampe“ in den Anweisungen beschrieben.
8. Bringen Sie die obere Gehäuseeinheit an die Gehäusegrundplatte an.
9. Das Gerät ist jetzt für einen normalen Betrieb bereit.

Kontaktieren Sie Ihren Master Spas-Händler für Mast3rPur™-Ersatzteile und planen Sie einen Service für regelmäßige Wartung ein.

HINWEIS: Der Ozonschlauch und das Rückschlagventil, das den Ozongenerator und den Ozoninjektor verbindet, müssen alle 12 Monate nach Bedarf überprüft und/oder ersetzt werden. Abhängig vom Luftzustand, der sich im Ozongenerator befindet, können Ozonschlauch und Rückschlagventil schneller altern. Diese regelmäßige Wartung wird durch die Swimming-Whirlpool-Garantie nicht abgedeckt.

HINWEIS: Diese regelmäßige Wartung für das Mast3rPur™-System ist nicht durch die Garantie des Swimming-Whirlpools abgedeckt. Ihr Master Spas-Händler oder Service-Anbieter kann kontaktiert werden, um die Wartung zu planen.

WARNUNG – BEVOR SIE WARTUNGSARBEITEN AM MAST3RPUR™-SYSTEM VORNEHMEN, GEHEN SIE SICHER, DASS DER SWIMMING-WHIRLPOOL ABGESCHALTET IST.

Ihr Mast3rPur UV-/Ozonsystem erfordert regelmäßige Wartung für einen durchgehenden und optimalen Betrieb.

- Die Quarz-Röhre (15) muss bei Verwendung alle sechs Monate gereinigt werden.
- UV-C-Lampe (20) - muss bei Verwendung alle 12 Monate ersetzt werden (während einer Ablass- und Befüllungswartung in diesem Zeitfenster).
- Ozonzelle (5) - muss alle 12-18 Monate während eines Ablass- und Befüllungsvorgangs des Swimming-Whirlpools ersetzt werden.

HINWEIS: Bitte kontaktieren Sie Ihren Master Spas-Händler oder Service-Anbieter, um die Wartung für Sie durchzuführen.

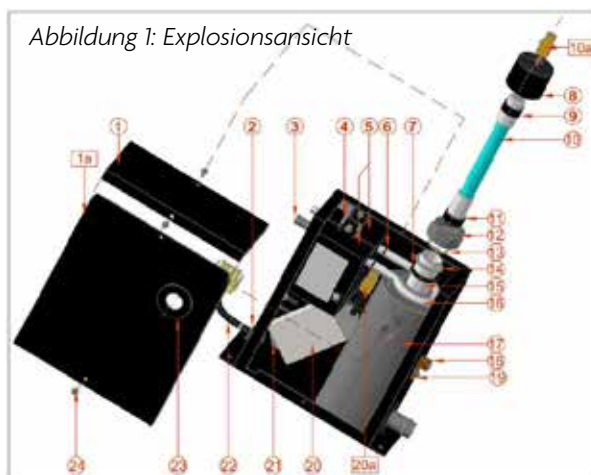

SCHLÜSSEL	BEZEICHNUNG
1	OBERE ABDECKUNG DES GEHÄUSES
1a	VORDERE ABDECKUNG DES GEHÄUSES
2	ZUGENTLASTUNG
3*	LUFTFILTER
4**	HALTERUNG; DOPPELTE OZONZELLE
5***	OZONZELLE
6**	OZON-SCHLAUCHSCHELLE
7	QUARZDICHTUNG
8	STIEFELABDECKUNG
9	OBERES KISSEN
10	UV-LAMPE
10a	LAMPENANSCHLUSS
11	UNTERES KISSEN
12	KOMPRESSIOMÜTTER
13	KUNSTSTOFFUNTERLEGSCHIBE
14	KOMPRESSIUNTERLEGSCHIBE
15	QUARZROHR
16**	OZON-ANSCHLUSSSCHLAUCH
17	REAKTIONSKAMMER
18	BODENSCHLAUCH
19	SECHSKANTMÜTTER
20	ELEKTRONISCHER BALLAST
20a	BALLAST-ANSCHLUSS
21	8 - 32x1/4" SCHRAUBE
22	NETZKABEL
23	GUMMISCHIBE
24	8 - 32x 5/16" SCHRAUBE

*Position 3, wie gezeigt, gilt für Modelle mit 2 Ozonzellen.

**Pos. 4, 6, 16 gelten nur für Modelle mit Ozonzellen.

***Pos. 5, wie abgebildet, gilt für Modelle mit 2 Ozonzellen

QUARZ-RÖHRE (6) REINIGUNGSANWEISUNGEN

GEFAHR – Schalten Sie den Swimming-Whirlpool-Trennschalter in Position OFF (AUS).

- Öffnen Sie die Abdeckung der Steuerung des Swimming-Whirlpools und trennen Sie das Gerät von der Swimming-Whirlpool-Steuerung.
- Lassen Sie das Wasser aus dem Swimming-Whirlpool ab.

WARNUNG – Lassen Sie die UV-C-Lampe (10) abkühlen, bevor Sie sie vom Gerät entfernen.

GEFAHR – Sehen Sie niemals in eine beleuchtete UV-C-Lampe (10). Dies kann schwere Augenschäden bis hin zur Blindheit verursachen.

- Entfernen Sie die Wasserschläuche sowie die Wassereinlass- /Wasserauslassanschlüsse vom Gerät und lassen Sie das Wasser vollständig aus dem Gerät ab. Falten Sie die Wasserschläuche und sichern Sie sie mit Spannzangen, um zu verhindern, dass Wasser aus dem Swimming-Whirlpool fließt, bevor Sie sie vom Gerät entfernen.
- Entfernen Sie die obere Abdeckung des Gehäuses (1) vom Gerät.
- Achten Sie darauf, dass Sie Latexhandschuhe anziehen, wenn Sie die UV-C-Lampe (10) anfassen.

- F.** Trennen Sie den UV-C-Lampenanschluss (10a) vom Vorschaltgeräteanschluss (20a).
- G.** Entfernen Sie die UV-C-Lampe (10) langsam von der Quarz-Röhre (15).
- H.** Entfernen Sie die Quarzdichtungs-Überwurfmutter (12).
- I.** Verwenden Sie Ihre bloßen Hände, um vorsichtig die Quarz-Dichtung (7) und Metalldruckunterlegscheibe (14) zu entfernen, die über die Quarz-Röhre geführt werden. Verwenden Sie keine metallischen Werkzeuge.
- J.** Entfernen Sie vorsichtig die Quarz-Röhre (15).

WARNUNG – Seien Sie sehr vorsichtig, wenn Sie gebrochenes Glas anfassen, um Verletzungen zu vermeiden, und wischen Sie in das Gerät gespritztes Wasser weg.

- K.** Reinigen Sie die Quarz-Röhre (15) mit einem Papiertuch oder einem trockenen Baumwolltuch. Verwenden Sie kein Scheuermittel, da dies die Oberfläche der Quarz-Röhre zerkratzen kann. Bei Bedarf kann ein handelsüblicher Kalkreiniger verwendet werden. Spülen Sie die Quarz-Röhre (15) mit klarem Wasser ab, um rückständige Reinigungsprodukte vollständig zu entfernen.
- L.** Bringen Sie die Quarz-Dichtung (7) über dem offenen Ende der neuen Quarz-Röhre an (15). Setzen Sie die neue Quarz-Röhre (15) mit nach vorn gewölbten Ende in das Gerät. Achten Sie dabei darauf, dass sie in die Endhalterung der Quarz-Röhre auf der Unterseite der Reaktionskammer eingesetzt wurde und richtig sitzt. Wenn sie richtig sitzt, ragt lediglich 1/8 Zoll der Quarz-Röhre (15) heraus.
- M.** Bringen Sie die Druckunterlegscheibe (14) über das offene Ende der Quarz-Röhre an (15). Drücken Sie es gegen die Quarz-Dichtung (7).
- N.** Bringen Sie die Quarz-Überwurfmutter (12) an und ziehen Sie sie handfest an, indem Sie sie im Uhrzeigersinn bis zum Anschlag drehen. Ziehen Sie sie mithilfe einer Wasserrohrzange nochmals eine viertel Umdrehung fest.
- O.** Bringen Sie die Wasserschläuche wieder sicher an die Wassereinlass- und Wasserauslassanschlüsse des Geräts an.
- P.** Befüllen Sie den Swimming-Whirlpool mit Wasser. Gehen Sie sicher, dass kein Wasser von der Druckdichtungsmutter (12) tropft. Wenn Wasser austritt, STOPPEN Sie das Gerät und ziehen Sie die Überwurfmutter nochmals mit der Wasserrohrzange eine viertel Umdrehung fest, um sicherzugehen, dass sie vollständig sitzt. Gehen Sie sicher, dass kein Wasser austritt, bevor Sie mit dem nächsten Schritt fortfahren.
- Q.** Schalten Sie den Trennschalter wieder ein. Schalten Sie die Pumpe an, damit das Wasser durch das Gerät fließen kann. Warten Sie 5 Minuten und vergewissern Sie sich, dass keine undichten Stellen vorhanden sind. Sollte an irgendeiner Stelle Wasser austreten, SCHALTEN Sie das System AB und reparieren Sie die undichte Stelle, indem Sie den Vorgang zur Wartung der Quarz-Röhre von Schritt (a) bis Schritt (o) wiederholen. Gehen Sie sicher, dass kein Wasser aus der Druckdichtungsmutter (12) oder Wasser in die Quarz-Röhre (15) tropft, bevor Sie mit dem nächsten Schritt fortfahren.
- R.** Schalten Sie die Pumpe AUS und schalten Sie dann den Trennschalter AUS, bevor Sie mit dem nächsten Schritt fortfahren.
- S.** Schieben Sie die NEUE UV-C-Lampe (10) in die Quarz-Röhre (15).
- F.** Verbinden Sie den UV-C-Lampenanschluss (10a) mit dem Vorschaltgeräteanschluss (20a). Gehen Sie sicher, dass die Verbindungen sicher sitzen. Nicht mit Gewalt vorgehen. Reihnen Sie die Verriegelungslaschen von Anschluss (10a) mit dem Anschluss (10b) auf.
- U.** Montieren Sie erneut die obere Abdeckung des Gehäuses (1) und sichern Sie sie dann mit den vorher entnommenen Schrauben.
- V.** Schließen Sie die Wasserschläuche wieder am Gerät an & sichern Sie sie mit Schellen.
- W.** Schließen Sie das Gerät an die Swimming-Whirlpool-Steuerung an und bringen Sie die Abdeckung der Swimming-Whirlpool-Steuerung erneut an.
- X.** Schalten Sie die Stromversorgung zum Swimming-Whirlpool EIN.
- Y.** Sobald die Stromversorgung aktiviert ist, können Sie die LEDs überprüfen, um zu sehen, ob das Gerät funktioniert. Ein durchgehend grünes Licht zeigt an, dass das Gerät mit Strom versorgt wird. Diese Lampe muss durchgehend an sein. Ein durchgehend blaues Licht zeigt an, dass die UV-C-Lampe aktiviert ist.

HINWEIS: Verwenden Sie nur eine geeignete Ersatz-UV-C-Lampe (10), die von Ihrem Master Spas-Händler oder Service-Unternehmen erworben werden kann.

ERSATZANWEISUNGEN ZUR UV-C-LAMPE (10)

GEFAHR – Schalten Sie den Swimming-Whirlpool-Trennschalter in Position OFF (AUS).

- A.** Öffnen Sie die Abdeckung der Steuerung des Swimming-Whirlpools und trennen Sie das Gerät von der Swimming-Whirlpool-Steuerung.

WARNUNG – Lassen Sie die UV-C-Lampe (10) abkühlen, bevor Sie sie vom Gerät entfernen.

GEFAHR – Sehen Sie niemals in eine beleuchtete UV-C-Lampe (10). Dies kann schwere Augenschäden bis hin zur Blindheit verursachen.

- B.** Lassen Sie das Wasser aus dem Swimming-Whirlpool ab.
- C.** Entfernen Sie vollständig alles rückständige Wasser aus dem Mast3rPur.
- D.** Entfernen Sie die obere Abdeckung des Gehäuses (1).
- E.** Achten Sie darauf, dass Sie Latexhandschuhe anziehen, wenn Sie die UV-C-Lampe (10) anfassen.
- F.** Trennen Sie langsam den UV-C-Lampenanschluss (10a) vom Vorschaltgeräteanschluss (20a).
- G.** Entfernen Sie die UV-C-Lampe (10) langsam von der Quarz-Röhre (15). Heben Sie das obere (9) und untere Polster (11) auf.
- H.** Bringen Sie das obere (9) und untere Polster (11) an die NEUE UV-C-Lampe an (10).
- I.** Schieben Sie die NEUE UV-C-Lampe (10) in die Quarz-Röhre (15).
- J.** Schließen Sie den NEUEN UV-C-Lampenanschluss (10a) an den Vorschaltgeräteanschluss (20a) an. Gehen Sie sicher, dass die Verbindungen sicher sitzen. Nicht mit Gewalt vorgehen. Reihnen Sie die Verriegelungsglaschen von Anschluss (10a) mit dem Anschluss (20a) auf.
- K.** Montieren Sie die obere Abdeckung des Gehäuses erneut (1) und sichern Sie es mit den vorher entnommenen Schrauben.
- L.** Schließen Sie das Gerät an die Swimming-Whirlpool-Steuerung an und bringen Sie die Abdeckung der Swimming-Whirlpool-Steuerung erneut an.
- M.** Schalten Sie die Stromversorgung zum Swimming-Whirlpool EIN.
- N.** Sobald die Stromversorgung aktiviert ist, können Sie die LEDs überprüfen, um zu sehen, ob das Gerät funktioniert. Ein durchgehend grünes Licht zeigt an, dass das Gerät mit Strom versorgt wird. Diese Lampe muss durchgehend an sein. Ein durchgehend blaues Licht zeigt an, dass die UV-C-Lampe aktiviert ist.

WARNUNG – Die in dem Gerät verwendete UV-C-Lampe enthält Quecksilber. Entsorgen Sie die alte UV-C-Lampe gemäß Abfallgesetzen. Siehe www.lamprecycle.org.

SOFTTREAD™ FLOOR SYSTEM VON SWIMDEK® (FALLS AUSGERÜSTET)

Das exklusive SoftTread rutschfeste Comfort Floor System von SwimDek ist als Premium-Option für Swim Spas von Master Spas verfügbar, um einen besseren Halt, Haftung und Bequemlichkeit, sowohl auf den Stufen als auch auf dem Boden des Swim Spas, zu bieten. So werden unsere Swim Spas so sicher und so leicht zu benutzen wie nur möglich, egal ob im Innenbereich, im Außenbereich oder beim Training.

PFLEGE- UND WARTUNGSANWEISUNGEN:

- SoftTread rutschfestes Comfort Floor System von SwimDek lässt sich ganz einfach mit Seife, heißem Wasser und einer Bürste reinigen (Borsten mit weicher bis mittlerer Steifheit). Eine Mischung aus Chlor/Bleiche und Wasser, Isopropylalkohol und sonstigem Haushaltsreiniger können zur Reinigung der Pads verwendet werden.
- Achten Sie darauf, dass jegliches Seifen- oder Reinigungsprodukt von den Pads und der Whirlpool-Oberfläche gespült wird und dass diese Rückstände entfernt werden, bevor das Swim Spa wiederaufgefüllt wird, um eine Schaumbildung zu verhindern.
- Behandeln und reinigen Sie umgehend alle sichtbaren Flecken.

Niemals:

- Ihr Wasser mit Brom behandeln, wenn SoftTread in Ihrem Swim Spa installiert ist.
- Zulassen, dass sich Flecken entwickeln können und nicht behandelt und gereinigt werden.
- Mit Reinigungsprodukten auf Säurebasis reinigen.
- Aceton oder Spiritus auf SoftTread rutschfestem Comfort Floor System von SwimDek oder auf der Oberfläche des Swim Spas verwenden, da Schäden auf der Oberfläche des Swim Spas durch diese Chemikalien nicht von der Garantie abgedeckt sind.

SoftTread ist ein eingetragenes Markenzeichen der Hyperform, Inc., dba SwimDek.

HINWEIS: SoftTread ist nicht für die Nutzung von Bromdesinfektionsmittel vorgesehen. Verwenden Sie nicht diese Chemikalie, wenn Ihr Swim Spa mit dem SoftTread Floor System ausgestattet ist.

MICHAEL PHELPS SIGNATURE SWIMMING-WHIRLPOOLS

HINWEIS: Diese internationale eingeschränkte Garantie gilt für Benutzer, die ihren Wohnsitz außerhalb der USA und Kanada haben.

10 JAHRE - SWIMMING-WHIRLPOOL-STRUKTUR

Master Spas garantiert dem Erstkäufer die strukturelle Integrität des Swimming-Whirlpools gegen Wasserverlust aus dem Swimming-Whirlpool aufgrund von Material- oder Verarbeitungsfehlern an der Swimming-Whirlpool-Struktur von 10 Jahren ab Erstkauf (Teile und Arbeit zur Reparatur oder Ersatz der Oberfläche des Swimming-Whirlpools oder jedem Teil der Struktur).

7 JAHRE - OBERFLÄCHE

Master Spas garantiert dem Erstkäufer für einen Zeitraum von 7 Jahren ab Kaufdatum, dass die Acryl-Oberflächenversiegelung aufgrund von Material- oder Verarbeitungsfehlern keine Blasen wirft, nicht reißt oder sich von der Oberfläche ablöst. Master Spas wird eine fehlerhafte Oberfläche reparieren oder ersetzen, einschließlich Arbeitskosten zur Reparatur oder Ersatz der fehlerhaften Oberfläche. (Keine Garantie auf Oberflächen bei schadhafte Einheiten).

5 JAHRE - AUSRÜSTUNG

Master Spas gibt eine Garantie von 5 Jahren ab Erstkauf des Swimming-Whirlpools auf Swimming-Whirlpool-Ausrüstung (Pumpen, Heizgeräte und Steuerungssystem) aus, sollte eine Komponente des Ausrüstungspakets aufgrund von Material- und Verarbeitungsfehlern nicht mehr funktionieren oder eine Fehlfunktion aufweisen. Master Spas wird die entsprechende Komponente entweder reparieren oder ersetzen, einschließlich Ersatzteile und Arbeit zur Installation dieser (Teile und Arbeit).

5 JAHRE - VERROHRUNG

Master Spas garantiert dem Erstkäufer für einen Zeitraum von 5 Jahren ab Kaufdatum, dass die Verrohrung des Swimming-Whirlpools aufgrund von Material- und Verarbeitungsfehlern (Master Spas wird Ersatzteile und Arbeit zur Reparatur und Ersatz der entsprechenden Komponenten leisten) nicht undicht ist.

5 JAHRE - DÜSEN

Düsenteile haben eine Garantie gegen Fehlfunktionen aufgrund von Materialfehlern für einen Zeitraum von 5 Jahren ab Kaufdatum (Master Spas wird nur Düsensersatzteile bereitstellen). Die Kosten für den Versand und die Installation von Düsenteilern trägt der Käufer. Nach Lieferung und Inbetriebnahme sind Farbänderungen oder Ausbleichen des Kunststoffs, Korrosion an Edelstahlkomponenten und Verkleben/Feststecken der anpassbaren Düsentile oder ihrer drehbaren Stützen ausdrücklich von diesen Garantiebedingungen ausgeschlossen.

5 Jahre/Lebenslang - Skirting* (MasterTech™/DuraMaster Polymer™)

Master Spas garantiert dem Erstkäufer für einen Zeitraum von 5 Jahren ab Kaufdatum, dass der optionale MasterTech™ Rand aufgrund von Materialfehlern nicht brechen oder einreißen wird. Master Spas garantiert dem Erstkäufer nur, dass der DuraMaster Polymer™-Rand für die Lebenszeit des Swimming-Whirlpools nicht brechen oder einreißen wird. Ein Verbiegen kann unter gewissen Umständen auftreten. Dies wird als normal angesehen und ist von dieser eingeschränkten Garantie ausgeschlossen. Normale Abnutzung und Verwitterung, die im Laufe der Zeit auftreten, sind keine Fehler. Wenn der Rand des Whirlpools aufgrund von Material- oder Verarbeitungsfehlern defekt wird, ersetzt Master Spas die entsprechenden Randkomponenten (nur Teile). Die Kosten für den Versand und die Installation eines Ersatzrandes trägt der Käufer.

3 Jahre - Wave Propulsion SYSTEM*

Master Spas garantiert dem Erstkäufer für einen Zeitraum von 3 Jahren ab Kaufdatum, dass das Wave Propulsion System (Propellerantrieb und alle damit verbundenen Komponenten / Befestigungen, die es antreibt, einschließlich aber nicht begrenzt auf das Wave-Bedienfeld, Motor und intern verdrahtete GFCI) keine Fehlfunktion aufgrund von Material- und Verarbeitungsfehlern erleidet. Master Spas wird die entsprechenden Komponenten entweder reparieren oder ersetzen, einschließlich Arbeit zur Installation dieser (Teile und Arbeit).

INTERNATIONALE EINGESCHRÄNKTE GARANTIE

MICHAEL PHELPS
SIGNATURE SWIM SPAS™

 BY MASTER SPAS

MICHAEL PHELPS SIGNATURE SWIMMING-WHIRLPOOLS

HINWEIS: Diese internationale eingeschränkte Garantie gilt für Benutzer, die ihren Wohnsitz außerhalb der USA und Kanada haben.

3 JAHRE -SOFTTREAD™ FLOOR SYSTEM VON SWIMDEK®*

Master Spas garantiert dem Erstkäufer, dass sich das ab Werk installierte SoftTread Floor System von SwimDek nicht vom Boden des Swimming-Whirlpools für einen Zeitraum von 3 Jahren ablösen wird. Für den Fall, dass die Haftung verloren geht und das Pad sich vom Boden des Swimming-Whirlpools löst oder eine Abtrennung des Pad-Materials auftritt, wird Master Spas entweder die entsprechende(n) Komponente(n), einschließlich Teile und Arbeit, reparieren oder ersetzen. Normale Verfärbung, Verblässen oder Abnutzung des SoftTread Floor System von SwimDek ist durch diese eingeschränkte Garantie nicht abgedeckt. Gründe für diese Fehlfunktionen schließen ein, sind aber nicht begrenzt auf, Wasserverhältnisse, Grad an verwendeten chemischen Substanzen oder UV-Belastung. Siehe Bedienungsanleitung des Swimming-Whirlpools für das richtige Wasserchemieniveau, Wasserpflege und Swimming-Whirlpool-Pflege für eine lange Haltbarkeit Ihres SoftTread Floor System von SwimDek. Schäden wie Einschnitte, Kerben und Kratzer am Pad durch Objekte oder Übungsausrüstung, die in den Swimming-Whirlpool gebracht wurden, sind durch diese eingeschränkte Garantie nicht abgedeckt. Ein SoftTread Floor System von SwimDek, das nach der Herstellung des Swimming-Whirlpool von Master Spas gekauft und installiert wurde, ist nicht von dieser eingeschränkten Garantie abgedeckt.

SoftTread ist ein eingetragenes Warenzeichen der Hyperform, Inc. dba SwimDek

1 JAHR - LED LIGHT SYSTEM*

Master Spas garantiert dem Erstkäufer für einen Zeitraum von 1 Jahr ab Kaufdatum, dass das optionale, ab Werk installierte LED-Lichtsystem keine Fehlfunktion aufgrund von Verarbeitungs- und Materialfehlern (Teile und Arbeit) erleidet. Wenn das LED-Lichtsystem oder eine Komponente davon aufgrund von Material- oder Verarbeitungsfehlern kaputt geht, repariert oder ersetzt Master Spas die entsprechenden Komponenten entsprechend.

1 JAHR - OZONATOR*

Master Spas garantiert dem Erstkäufer, dass der ab Werk eingebaute Ozonator keine Fehlfunktion aufgrund von Material- und Verarbeitungsfehlern für einen Zeitraum von 1 Jahr ab Erstkauf aufweist. Wenn eine Fehlfunktion am Ozonator aufgrund eines Material- oder Verarbeitungsfehlers auftritt, wird Master Spas die entsprechenden Komponenten, einschließlich Teile und Arbeit, ersetzen oder reparieren.

1 JAHR - MAST3RPUR SYSTEM*

Master Spas garantiert dem Erstkäufer, dass das ab Werk eingebaute Mast3rPur-System keine Fehlfunktion aufgrund Material- und Verarbeitungsfehlern für einen Zeitraum von 1 Jahr ab Erstkauf aufweist. Wenn eine Fehlfunktion am Mast3rPur-System aufgrund eines Material- oder Verarbeitungsfehlers auftritt, wird Master Spas die entsprechenden Komponenten, einschließlich Teile und Arbeit, entweder reparieren oder ersetzen.

1 JAHR - AUDIO-AUSRÜSTUNG*

Master Spas garantiert dem Erstkäufer für einen Zeitraum von 1 Jahr, dass die optionalen Stereo- und Gehäusekomponenten des Audio-Systems keine Fehlfunktionen aufgrund von Material- und Verarbeitungsfehlern (Teile) erleiden. Diese eingeschränkte Garantie auf alle optionale Audio-Ausrüstung deckt Arbeitskosten für einen Zeitraum von 1 Jahr ab Kaufdatum des Whirlpools ab. Nach 1 Jahr trägt der Käufer die Arbeitskosten, die mit der Reparatur oder dem Ersatz der entsprechenden Audio-Komponenten in Verbindung stehen. Master Spas ist nicht für Schäden oder Verluste an Zubehörteilen (die nicht durch Master Spas geliefert wurden) verantwortlich, einschließlich aber nicht begrenzt auf iPods oder ähnliche Systeme, die durch einen Mangel oder eine Fehlfunktion einer von Master Spas gelieferten Komponente hervorgerufen werden.

*Falls vorhanden. Optionen variieren je nach Modell.

INTERNATIONALE EINGESCHRÄNKTE GARANTIE

AUSSCHLÜSSE UND EINSCHRÄNKUNGEN

AUSSCHLÜSSE

Die eingeschränkte Garantie ist nur durch den Erstkäufer ab dem Datum des Erstkaufes ausübbar. Glühbirnen, Beleuchtungsglas, Sicherungen, Abdeckungen, Swimming-Whirlpool-Kissen, Übungssets / -ausrüstung, ein unverdrahtetes und ab Werk geliefertes GFCI (nur H2X Challenger) oder von einem Händler installiertes Zubehör sind ausdrücklich von dieser eingeschränkten Garantie ausgeschlossen. Alle Garantien werden ungültig, wenn der Swimming-Whirlpool für kommerzielle Zwecke genutzt wird. Normaler Verschleiß und Abnutzung von Oberflächenversiegelungen und Komponenten sind keine Mängel und ausdrücklich von dieser eingeschränkten Garantie ausgeschlossen. Für den Fall, dass es notwendig ist, den Swimming-Whirlpool von einem privaten Gelände zur Reparatur oder zum Ersatz von unter die Garantie fallenden Teilen zu entfernen, müssen alle mit der Entfernung und dem Ersatz des Swimming-Whirlpools verbundenen Kosten, einschließlich aber nicht begrenzt auf den Ausbau des ursprünglichen Swimming-Whirlpools und den Transport des Ersatz-Swimming-Whirlpools, Schäden am Gelände, Bodenbelag, Einzäunung oder anderer struktureller Änderungen oder Kosten in Verbindung mit dem Zutritt zum Swimming-Whirlpool, ausschließlich vom Käufer selbst getragen werden. Swimming-Whirlpool-Abdeckungen werden nicht von dieser Swimming-Whirlpool-Garantie abgedeckt oder sind nicht darin inbegriffen. Transport-/Versandkosten für unter die Garantie fallende Ersatzteile trägt der Käufer.

EINSCHRÄNKUNGEN

Diese eingeschränkte Garantie ist nichtig, wenn der Swimming-Whirlpool einer Fehlanwendung, Änderung oder versuchter Änderung, Reparaturen oder versuchten Reparaturen durch ein nicht autorisiertes Service Center unterlag oder wenn ein Versagen oder Fehlfunktion aufgrund unsachgemäßer Installation, unsachgemäßer Wasserchemie, unsachgemäßer Wartung oder Mangel an normaler Wartung, wie in der Master Spas Bedienungsanleitung vorgegeben, höherer Gewalt, Wetterbedingungen oder anderer Schäden, die außerhalb des Einflussbereichs von Master Spas liegen, vorliegt. Fehlanwendung und Missbrauch bedeutet den Betrieb des Swimming-Whirlpools außerhalb des Geltungsbereichs der Master Spas Bedienungsanleitung. Eine solche Fehlanwendung und Missbrauch beinhaltet, ist aber nicht begrenzt auf:

- Schäden an der Oberfläche des Swimming-Whirlpools und Komponenten, die durch Fehlen der Abdeckung des Swimming-Whirlpools oder aufgrund der Abdeckung des Swimming-Whirlpools durch eine Kunststofffolie jeder Art verursacht werden.
- Schäden an der Oberfläche des Swimming-Whirlpools und Komponenten, die durch die Verwendung einer nicht isolierenden Abdeckung oder einer nicht zugelassenen Abdeckung, die nicht von Master Spas hergestellt wurde, hervorgerufen werden, wenn der Swimming-Whirlpool Wettereinflüssen oder Sonneneinstrahlung ausgesetzt ist.
- Schäden an der Oberfläche des Swimming-Whirlpools und Komponenten, die durch Kontakt mit nicht genehmigten Reinigungsmitteln oder Lösungen hervorgerufen werden.
- Schäden, die durch den Betrieb des Swimming-Whirlpools bei Wassertemperaturen außerhalb eines Temperaturbereichs von 1 °C bis -76 °C hervorgerufen werden.
- Schäden durch Forst.
- Schäden durch einen nicht genehmigten Reiniger, wie Kalziumhypochlorit, Natronlauge, Trichlor oder einer anderen Reinigungschemikalie, die sich nicht an der Oberfläche des Swimming-Whirlpools löst.
- Schäden oder Fehlfunktion aufgrund von Verschmutzung, Verstopfung, verkalkten Filtern oder Verwendung einer nicht genehmigten Filterpatrone.
- Schäden oder Fehlfunktion aufgrund einer unebenen und nicht angemessenen Unterstützung des Swimming-Whirlpool.
- Schäden oder Fehlfunktion, die während der Installation des Swimming-Whirlpools hervorgerufen werden.
- Schäden oder Fehlfunktion aufgrund der Verwendung nicht genehmigter Filterpatronen.

INTERNATIONALE EINGESCHRÄNKTE GARANTIE

AUSSCHLÜSSE UND EINSCHRÄNKUNGEN

GARANTIEREGISTRIERUNG UND VERFAHREN BEI EINEM GARANTIEANSPRUCH

Der Erstkäufer muss seinen Swimming-Whirlpool-Kauf innerhalb von 10 Tagen ab Kaufdatum registrieren, um so einen Kaufnachweis bei Master Spas zu hinterlegen. Für den Fall, dass keine Registrierung erfolgt, wird die eingeschränkte Garantie nicht ungültig, allerdings muss bei einem Garantieanspruch der Kaufnachweis dann zuerst erbracht werden, um das Kaufdatum des Erstkäufers zu bestätigen. Die Registrierung des Swimming-Whirlpools kann online unter www.masterspas.com/resources abgeschlossen werden. Für den Fall eines Garantieanspruchs aufgrund eines Mangels oder einer Fehlfunktion, die unter die Bestimmungen der eingeschränkten Garantie fallen, muss der Erstkäufer zuerst den Einzelhändler, der den Swimming-Whirlpool verkauft hat, innerhalb von zehn (10) Tagen des Auftretens der Fehlfunktion oder Kenntnisaufnahme des Mangels schriftlich benachrichtigen. Wenn der Einzelhändler keinen Service anbietet, muss der Käufer die Master Spas-Kundendienstabteilung kontaktieren, über die Webseite eine Meldung machen oder eine schriftliche Mitteilung über die Fehlfunktion oder den Mangel an die unten angegebene Adresse senden. Nach Eingang des Garantieanspruchs wird der Einzelhändler oder ein autorisiertes unabhängiges Service Center veranlassen, eine Überprüfung des Swimming-Whirlpools mit dem Einzelhändler zu vereinbaren, um zu bestimmen, ob die angebliche Fehlfunktion oder der Mangel von der eingeschränkten Garantie abgedeckt wird. Wenn festgestellt wird, dass die Fehlfunktion nicht durch diese eingeschränkte Garantie abgedeckt wird, trägt der Käufer allein die Kosten für den Servicefall. Wenn festgestellt wird, dass die Fehlfunktion oder der Mangel gemäß dieser eingeschränkten Garantie abgedeckt ist, wird Master Spas, durch den Einzelhändler oder ein bewährtes unabhängiges Service Center, die von der Garantie abgedeckten Teile reparieren oder ersetzen. Für den Fall, dass der Swimming-Whirlpool ersetzt wird, wird der Betrag des Erstkaufs der ursprünglichen Swimming-Whirlpool-Garantie auf den Ersatz-Swimming-Whirlpool übertragen. Master Spas behält sich das Recht für seine Händler oder autorisierten Service Center angemessene Reisekosten von dem Einzelhändler zu erheben. Zusätzlich dazu werden Freilegungskosten bestimmt, falls der Swimming-Whirlpool zur Inspektion, Reparatur oder Ersatz nicht angemessen zugänglich ist. Diese eingeschränkte Garantie gilt nur für den Erstkäufer und ist nicht übertragbar. Diese eingeschränkte Garantie verliert ihre Gültigkeit bei Eigentumsübertragung des Swimming-Whirlpools oder Transport des Swimming-Whirlpools an einen anderen Standort.

HAFTUNGS-AUSSCHLÜSSE

MASTER SPAS LLC ÜBERNIMMT KEINE ANDERE VERPFLICHTUNG IN VERBINDUNG MIT DEM VERKAUF VON DURCH MASTER SPAS HERGESTELLTEN SWIMMING-WHIRLPOOLS, NOCH AUTORISIEREN WIR EINE ANDERE PERSON, VERPFLICHTUNGEN FÜR UNS ZU ÜBERNEHMEN. DIESE EINGESCHRÄNKTE GARANTIE IST DIE ALLEINIGE RECHTSHILFE FÜR EINEN KÄUFER. MASTER SPAS HAFTET NICHT FÜR ZUFÄLLIGE SCHÄDEN ODER FOLGESCHÄDEN AUS EINER FEHLANWENDUNG DES SWIMMING-WHIRLPOOLS ODER EINEM MANGEL, FEHLER ODER FEHLFUNKTION DES SWIMMING-WHIRLPOOLS, GANZ GLEICH OB EIN ANSPRUCH AUF GARANTIE, DURCH VERTRAG, FAHRLÄSSIGKEIT ODER ANDERWEGIG VORLIEGT. EINIGE STAATEN ERLAUBEN DIE AUSNAHME VON ZUFÄLLIGEN SCHÄDEN ODER FOLGESCHÄDEN NICHT. DIESE EINSCHRÄNKUNG MUSS ALSO NICHT AUF SIE ZUTREFFEN.

SOWEIT GESETZLICH ZULÄSSIG SCHLIESST DIESE EINGESCHRÄNKTE GARANTIE INSBESONDERE JEDE UND ALLE IMPLIZITEN GARANTIEEN DER MARKTGÄNGIGKEIT UND / ODER EINSATZFÄHIGKEIT FÜR EINEN BESTIMMTEN ZWECK AUS. ANSONSTEN SIND ALLE IMPLIZITEN GARANTIEEN AUF EINE DAUER VON ZWEI (2) JAHREN AB KAUFDATUM BESCHRÄNKT. EINIGE STAATEN ERLAUBEN NICHT DIE BESCHRÄNKUNG DER DAUER IMPLIZITER GARANTIEEN. DIESE EINSCHRÄNKUNG MUSS ALSO NICHT AUF SIE ZUTREFFEN. ES GIBT KEINE ANDEREN GARANTIEEN, WEDER AUSDRÜCKLICH ODER IMPLIZIT, VON JEDER ART, DIE ÜBER DIE BESCHREIBUNG HIERVON HINAUSGEHEN. EINIGE STAATEN ERLAUBEN KEINE EINSCHRÄNKUNGEN VON RECHTSHILFEN. DIESE EINSCHRÄNKUNGEN MÜSSEN ALSO NICHT AUF SIE ZUTREFFEN.

WENN IHR SWIMMING-WHIRLPOOL VON MASTER SPAS ALS „MIT FEHLER“ ODER ALS „DEFEKT“ BEZEICHNET WURDE, BESITZT DIE OBERFLÄCHE DES SWIMMING-WHIRLPOOLS KEINE GARANTIE UND DER WHIRLPOOL WIRD BEZÜGLICH DES KOSMETISCHEN MAKELS ALS „WIE GESEHEN“ GEKAUFT.



6927 Lincoln Parkway, Fort Wayne IN 46804, USA
800 860 7727 masterspas.com

Bleiben Sie in Kontakt



@MasterSpas #masterspas

MICHAEL PHELPS
SIGNATURE SWIM SPAS™

 BY MASTER SPAS



Kundendienst: www.masterspas.com/resources

6927 Lincoln Parkway, Fort Wayne, IN 46804, USA

800.860.7727 CustomerService@MasterSpas.com

DEUTSCHE VERSION

Master Spas® se réserve le droit de modifier des caractéristiques ou options sans préavis. Master Spas est un fabricant de spas et de produits similaires et nous répondons de nos produits en vertu des représentations données dans notre garantie limitée écrite. Votre revendeur est un entrepreneur ou société indépendant(e), pas un employé ou agent de Master Spas, LLC. Nous déclinons toute responsabilité pour toute autre représentation, déclaration ou contrat d'un revendeur au-delà des dispositions de notre garantie limitée écrite. Master Spas, Master Blaster et EcoPur sont des marques commerciales déposées de Master Spas, LLC. Michael Phelps Signature Swim Spas, The Ultimate Relaxation Machine, Mast3rPur, MasterTech et DuraMaster sont toutes des marques commerciales de Master Spas, LLC.

Brevets: masterspas.com/patents

GR-POP20INTMPSSOM
Rev. 202112